

# VÍŘIVÁ VANA KLEOPATRA



## INSTALAČNÍ A UŽIVATELSKÁ PŘÍRUČKA



Přečtěte si návod k použití

*Ilustrační foto*

# Obsah

<b>1.</b>	<b>Parametry vířivé vany .....</b>	<b>3</b>
1.1	Trysky .....	3
1.2	Čištění potrubí .....	3
<b>2.</b>	<b>Úvod .....</b>	<b>4</b>
<b>3.</b>	<b>Rozvržení klávesnice in.k800 .....</b>	<b>4</b>
<b>4.</b>	<b>Chyby instalace .....</b>	<b>5</b>
<b>5.</b>	<b>Funkce klávesnice .....</b>	<b>6</b>
	- Napájení.....	6
	- Hlavní obrazovka .....	6
	- Spuštění nebo vypnutí příslušenství .....	6
	- Teplota vody .....	7
	- Nastavení .....	7
	- Péče o vodu .....	8
	- Režimy péče o vodu .....	8
	- Úprava programů.....	9
	- Údržba .....	9
	- Připomínky údržby .....	9
	- Funkce standby / pohotovostní režim .....	10
	- Chybová hlášení .....	10
	- Datum a čas .....	10
	- Nastavení klávesnice .....	10
	- Konfigurace elektroinstalace .....	11
	- Tovární resetování / konfigurace audia .....	12
	- O programu .....	12
<b>6.</b>	<b>Chybová hlášení .....</b>	<b>13</b>
<b>7.</b>	<b>Specifikace .....</b>	<b>14</b>
<b>8.</b>	<b>UMÍSTĚNÍ OVLÁDACÍCH PRVKŮ .....</b>	<b>15</b>
9.	ÚVOD.....	16
10.	Bezdrátové dálkové RF ovládání.....	17
11.	POPIS FUNKCÍ PŘEHRAVAČE .....	18
12.	Připojení dvanáctikolíkoveho kabelu .....	19
13.	Technická specifikace .....	20
<b>14.</b>	<b>LCD Televizor.....</b>	<b>22</b>
<b>15.</b>	<b>Systém pro přehrávání zvuku a obrazu.....</b>	<b>33</b>
<b>16.</b>	<b>Návod na instalaci .....</b>	<b>52</b>
<b>17.</b>	<b>Péče o vířivou vanu .....</b>	<b>54</b>
17.1	Filtrové kartuše (montáž, demontáž, údržba) .....	54
<b>18.</b>	<b>Zimní a letní období.....</b>	<b>55</b>
<b>19.</b>	<b>Řešení problémů.....</b>	<b>57</b>
<b>20.</b>	<b>Bezpečnostní pokyny .....</b>	<b>58</b>

# 1. Parametry vířivé vany

Velikost 220 x 220 cm
Výška 88 cm
Obsah vody 1190l
Celková kapacita vířivky 5 osob
Počet míst k sezení 3
lehátko 2
váha vířivky (bez vody) 390 kg
58 hydromasážních trysek s odstupňovanou velikostí
12 vzduchových trysek
17 hyromasážních trysek se zabudovaným LED osvětlením
12 vzduchových trysek se zabudovaným LED osvětlením
nerezové provedení trysek

podsvícené ovládací prvky (ventily) 5x
hydromasáž
blower funkce
ozonizátor
přehrávač FM, MP3, BT, USB, AUX s vodotěsným bezdrátovým dálkovým ovládním
reproduktory 2x + subwoofer
vodopád 1x
vulkano tryska 1x
výsuvná 19" LCD obrazovka
DVD přehrávač
elektronické ovládním s barevným kontrolním panelem

mekké přirozeně tvarované opěrky hlavy s LED podsvícením (4x)
masážní čerpadlo 1,5 kW (1x)
masážní čerpadlo 1,85 kW (2x)
cirkulační čerpadlo 0,25 kW (1x)
blower 0,7 kW (1x)
ohřev 3 kW
kartušový filtr 1x
UV lampa pro desinfekci vody
tepelná izolace vany a panelů
termokryt 15 cm
panely ze syntetického dřeva
nerezový rám
příprava na tepelné čerpadlo

## 1.1 Trysky

Sílu proudění vody tryskami lze nastavit jejich otočením ve směru hodinových ručiček (doprava otevřeno, doleva zavřeno). Pokud tedy tryskou neproudí voda, nemusí se jednat o závadu, jen je tryska uzavřena. Ne všechny trysky lze tímto způsobem regulovat.

## 1.2 Čištění potrubí

Až se systém znovu spustí po klidovém stavu, automaticky nechá běžet každé přídatné čerpadlo jedno po druhém a pak blower po dobu 30 sekund, aby se pročistilo potrubí. Tím se zabrání tomu, aby se v trubkách nashromáždila stojatá voda, když se vířivá vana delší dobu nepoužívá.

## Činnost UV lampy:

UV lampy vydávají UV-C (ultrafialové) záření o vlnové délce 253,7 nm, které má baktericidní účinky. Výrobek poskytuje čistou, čerstvou a průhlednou vodu jednoduchým, účinným způsobem, který je ohleduplný k životnímu prostředí. Voda je pumpována skrz jednotku UV. Uvnitř je voda vystavena záření UV-C, které vydává speciální lampa. Toto zařízení zabíjí bakterie, viry a ostatní jednoduché organismy a zabraňuje jejich množení. V důsledku délky jednotky je voda vystavena větší dávce záření po zvláště dlouhou dobu. Nerezový vnitřek kromě toho odráží UV-C záření a tím se zvyšuje účinnost přístroje až o 35%. Vnitřek vyrobený z nerezové oceli je elektrolyticky zušlechťen a to zabraňuje nečistotě ulpívat na povrchu a udržuje to maximální odrazivost. S výrobkem UV bude vaše voda účinně a bezpečně dezinfikována a získáte tak vodu vynikající kvality.

## Výhody ošetření vody UV lampami

- Získává se čerstvá, čistá a průhledná voda
- Voda se účinně a bezpečně dezinfikuje
- Vaše lázeň je chráněna proti patogenním organizmům
- Minimalizuje se tvorba plísní, bakterií a řas
- Může se snížit obsah chlóru a ostatních chemikálií o 80%
- Zabraňuje se vzniku chlorového zápachu a podráždění kůže a očí (červené oči)
- Postup je ohleduplnější k životnímu prostředí ve srovnání s tradičními metodami

## Charakteristiky UV

- Až o 35% vyšší účinnost v důsledku vnitřního odrazu
- Elektrochemicky zušlechťený nerezový odrazový vnitřek, což minimalizuje usazování nečistot
- UV lampa s dobou životnosti 8000 hodin
- Snadná instalace, údržba a čištění

## Doporučení pro údržbu

Výměna zářivky se doporučuje po každých 8000–9000 hodin provozu (přibližně 12 měsíců nepřetržitého provozu.)

## 2. Úvod



### in.k800

#### intuitivní barevná klávesnice

Díky jasnému, celobarevnému displeji nabízí klávesnice in.k800 intuitivní uživatelský zážitek, zatímco vysoké rozlišení obrazovky přináší uživateli vířivky rozhraní nové úrovně. Vytvořili jsme jednoduché grafické rozhraní s velkou pamětí a výkonným interním procesorem, na které uživatelé vířivek čekali.

## 3. Rozvržení klávesnice in.k800

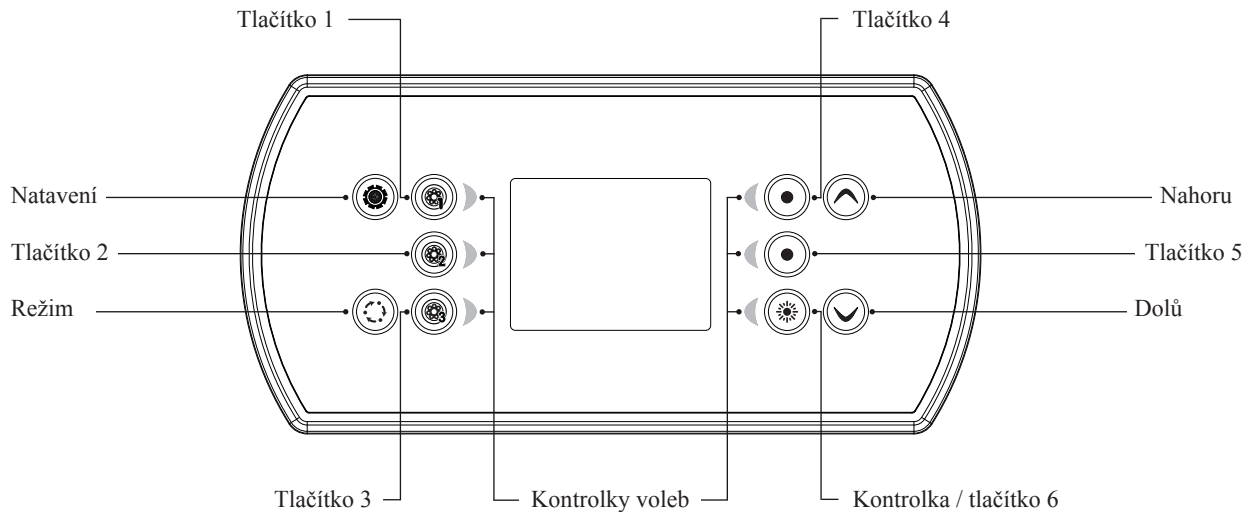

*\*Funkce tlačítek 1 až 5 závisí na konfiguraci nízké hladiny ve vašem systému.*

## 4. Chyby instalace

Po připojení systému in.k800 k řídicí jednotce vířivky se můžete setkat s jedním ze dvou chybových hlášení:

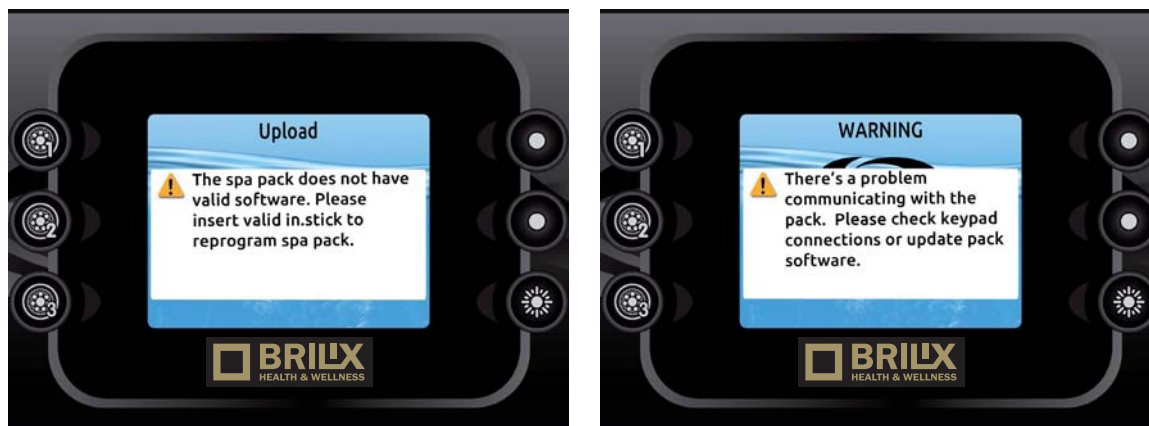

Postupujte podle pokynů v hlášení nebo se obraťte na prodejce, který vám poskytne další informace.

## 5. Funkce klávesnice



### Napájení

Stisknutím kteréhokoli tlačítka zapnete klávesnici. Po 30 minutách nečinnosti se klávesnice vypne.

### Hlavní obrazovka

Hlavní obrazovka poskytuje přístup k příslušenství a teplotě vody. V dolní části se zobrazují aktuální chyby nebo hlášení týkající se údržby.



### Spuštění a vypnutí příslušenství

Spusťte nebo vypněte příslušenství stisknutím příslušného tlačítka. Při zapnutí se příslušné ikony ožíví a při vypnutí budou neživé. Ikony na obrazovce indikují rychlost nebo stav zařízení běžících na vířivce.

Pokud má příslušenství více než dva stavy, tiskněte tlačítko, dokud nedosáhnete požadovaného stavu.



## Teplota vody

Teplota zobrazená v dolní části obrazovky ukazuje skutečnou teplotu vody. Pomocí tlačítek Nahoru a Dolů nastavte požadovanou teplotu.

Nastavená hodnota se zobrazí modře. Po 3 sekundách beze změny hodnoty nastavené teploty se znovu zobrazí aktuální teplota vody.

Pokud je nastavená hodnota nižší než aktuální teplota, zobrazí se dole *Chlazení na xx.x*. Pokud je nastavená hodnota vyšší než aktuální teplota, bude pod hodnotou uvedeno *Ohřev na xx.x*. Normálně je před spuštěním ohřevu krátká prodleva, během níž se pod hodnotou zobrazí *Ohřev pozastaven*.



## Nastavení

Z domovské stránky může přejít na *Nastavení*, kde naleznete tyto položky:

- *Péče o vodu*
- *Audio*
- *Datum a čas*
- *Nastavení klávesnice*
- *Konfigurace elektroinstalace*
- *Tovární resetování*
- *O programu*

Pomocí tlačítek se šipkami se pohybujete v seznamu nahoru a dolů. Pro volbu možnosti stiskněte podsvícené tlačítko vedle ní (tlačítko 2).

Kdykoli můžete stisknout tlačítko *Nastavení* pro návrat do domovské obrazovky nebo tlačítko 1 pro návrat zpět.





## Péče o vodu

Položka Péče o vodu vám pomůže nastavit ideální hodnoty filtrace a ohřevu. Podle potřeby vyberte z možností *Mimo domov*, *Začátečník*, *Úspora energie*, *Velká úspora energie* a *Víkendový uživatel*.

Pomocí tlačítka 2 vyberte nastavení. Na zvolené ikoně se jako potvrzení zobrazí zaškrtnutí.

V režimu Úspora energie bude nastavená hodnota snížena o 10°C\*, což znamená, že se topný systém nezapne, dokud teplota neklesne na 10°C pod nastavenou teplotou vířivky.

Program filtrace zobrazený na obrazovce se bude týkat hlavního filtračního čerpadla, nejpravděpodobněji čerpadla 1. Pokud vaše vířivka používá oběhové čerpadlo konfigurované na 24hodinový provoz, na obrazovce se zobrazí nastavení proplachování místo filtrace. Proplachovací cykly jsou předem naprogramovány na pevný počet minut, proto bude doba trvání na obrazovce nastavena na N/A, přičemž lze upravit pouze počáteční čas.

\*Výchozí hodnota řídicí jednotky

## Režimy péče o vodu

### Mimo domov:

V tomto režimu bude vířivka vždy v úsporném režimu; nastavená hodnota bude snížena o 10°C a filtrace bude omezena.



### Začátečník:

Vířivka nebude nikdy v úsporném režimu a poběží normálně 8 hodin filtrace denně.



### Úspora energie:

Vířivka bude v úsporném režimu v době denních špiček a o víkendu se přepne do normálního režimu.



### Velká úspora energie:

Vířivka bude vždy v úsporném režimu v době špiček, každý den v týdnu.



### Víkendový uživatel:

Vířivka bude v úsporném režimu od pondělí do pátku a o víkendu poběží normálně.



Pro ještě větší úsporu je možné si nastavit filtraci a ohřev pouze v časech zvýhodněného tarifu el. energie.





## Úprava programů

Chcete-li upravit kategorii Péče o vodu, použijte podsvícené tlačítko napravo (tlačítko 5) pro otevření zvoleného menu Péče o vodu.

Programy můžete přidat posunem dolů na *Přidat* a volbou tlačítkem 2.

Chcete-li vymazat program, stiskněte podsvícené tlačítko vedle ikony koše v pravém horním rohu obrazovky.

Naprogramované programy můžete upravit volbou programu a jeho úpravou pomocí tlačítek se šipkou. Pomocí tlačítka 2 se pohybujete mezi parametry.

Máte několik možností programu (pondělí-pátek, víkend, každý den nebo jednotlivé dny). Programy se budou každý týden opakovat. Čas a doba trvání se nastavují po 30minutových krocích. Po nastavení programu se pomocí tlačítka 1 vraťte zpět. V hlavním menu Péče o vodu zkontrolujte, že jste zvolili požadovanou možnost Péče o vodu.



## Údržba

V následujícím nastavení si můžete kontrolovat následující možnosti:

- připomínky údržby
- pohotovostní režim
- chybové zprávy

Pomocí tlačítek NAHORU a DOLŮ vyberte požadované a potvrďte tlačítkem 2



## Připomínky údržby

Klávesnice in.k800 Vám umožňuje si kontrolovat požadované údržby spa jako jsou čištění filtračních kartuší, výměna vody apod.

Připomínky údržby Vám umožňují si ověřit, za jak dlouho je potřeba:

- vyčistit filtrační kartuši od hrubých nečistot „Rinse filter with hose“
- vyčistit filtrační kartuši v čistícím nálevu „Clean filter in solution“
- výměna vody „Change water“
- doporučená servisní kontrola „Have a spa Check up“.



## Funkce standby / pohotovostní režim

Tato funkce se používá při servisu spa

Na dobu 30 minut deaktivuje všechna zařízení a po uplynutí této doby se spa automaticky restartuje

Po stisknutí tlačítka STANDBY se na hlavní obrazovce znázorní, že všechny motory byly zastaveny.

Standardní stránka se zpět zobrazí po uplynutí 30 minut

Pro opuštění POHOTOVOSTNÍHO REŽIMU stiskněte potvrzovací tlačítko a restartujte spa.



## Chybová hlášení

V této sekci systém zaznamenává a archivuje všechny chyby, které byly vyhodnoceny.

Tlačítkem NAHORU a DOLŮ se pohybujete v seznamu chyb. Chybová hlášení jsou zaznamenávána chronologicky (od nejnovějších po nejstarší)

Chybová hláška zobrazuje: kód chyby, datum a čas

Pro detaily chybového hlášení potvrďte tlačítkem 2.

Pro detekci chybového hlášení použijte tabulku chybových hlášení níže v tomto návodu (strana 13)

Pro smazání chybových hlášení stiskněte tlačítko 4 a potvrďte, hlášení bude smazáno.



## Datum a čas

Zde můžete nastavit formát času a změnit rok, datum a čas. Pomocí šipek vyberte nastavení, které chcete změnit, a zvolte jej stisknutím tlačítka 2. Pomocí tlačítek se šipkou změníte parametry a pomocí tlačítka 2 se můžete mezi parametry pohybovat.

Tlačítkem 1 se vrátíte zpět do hlavního menu Nastavení.



## Nastavení klávesnice

V této sekci můžete změnit jednotku teploty a jazyk.

Pomocí tlačítek se šipkou se přesunete k nastavení, které chcete změnit. Pomocí tlačítka 2 změníte volbu.



## Konfigurace elektroinstalace

**Pokud nejste kvalifikovaní elektrikáři, neprovádějte v této sekci žádné změny.**

V této sekci můžete změnit konfiguraci nízké hladiny, počet fází a vstupní proud.

Jakmile budete na nastavení, které chcete změnit, pomocí tlačítka 2 se pohybujete mezi parametry a pomocí tlačítek se šipkou změníte parametry.

Podrobnosti o nastavení nízké hladiny naleznete v technické příručce pro vaši konkrétní řídicí jednotku vířivky.

Po přechodu na položku Počet fází v menu se nemůžete pomocí tlačítek se šipkou vrátit do Konfigurace nízké hladiny. Vraťte se zpět a opět vstupte do menu Konfigurace elektroinstalace.

Upozorňujeme, že pokud jsou v systému dvě řídicí jednotky vířivky (tj. instalace SwimSpa – vířivka s protiproudem), vybraná konfigurace hlavní jednotky musí podporovat vedlejší jednotku. Pokud při restartu vybraná konfigurace nepodporuje instalaci SwimSpa, systém k800 se vrátí (asi po 45 sekundách) do tohoto menu konfigurace a vyzve uživatele opět k volbě čísla konfigurace.

V níže uvedené tabulce je uvedeno přiřazení tlačítek na základě zvolených příslušenství ve vaší konfiguraci nízké hladiny řídicí jednotky. Pro identifikaci konfigurace nízké hladiny vaší vířivky se podívejte do příručky pro řídicí jednotku.

Konfigurace nízké hladiny	Tlačítko 1	Tlačítko 2	Tlačítko 3	Tlačítko 4	Tlačítko 5	Tlačítko 6
1 čerpadlo	Čerpadlo 1	---	---	---	---	Kontrolka
2 čerpadla	Čerpadlo 1	Čerpadlo 2	---	---	---	Kontrolka
2 čerpadla + Blower	Čerpadlo 1	Čerpadlo 2	Blower	---	---	Kontrolka
3 čerpadla	Čerpadlo 1	Čerpadlo 2	Čerpadlo 3	---	---	Kontrolka
3 čerpadla + Blower	Čerpadlo 1	Čerpadlo 2	Čerpadlo 3	Blower	---	Kontrolka
4 čerpadla	Čerpadlo 1	Čerpadlo 2	Čerpadlo 3	Čerpadlo 4	---	Kontrolka
4 čerpadla + Blower	Čerpadlo 1	Čerpadlo 2	Čerpadlo 3	Čerpadlo 4	Blower	Kontrolka
5 čerpadel	Čerpadlo 1	Čerpadlo 2	Čerpadlo 3	Čerpadlo 4	Čerpadlo 5	Kontrolka
5 čerpadel + Blower	Čerpadlo 1	Čerpadlo 2	Čerpadlo 3	Čerpadlo 4	Čerpadlo 5 + Blower	Kontrolka

*Upozorňujeme, že u speciální konfigurace nízké hladiny je možné, že blower byl nastaven tak, aby zůstal vždy na tlačítku 5.*



### **Tovární resetování / Konfigurace audia**

Když zvolíte Tovární resetování, budete vyzváni k potvrzení vaší volby. Dojde k resetování všech nastavení na výchozí tovární nastavení.

Po resetování budete vyzváni k volbě zdroje audia. Pomocí tlačítek se šipkou vyberte mezi in.stream, in.tune a Ne/Jiné audio.

Toto by se mělo provádět pouze při instalaci nebo při výměně audia.



### **O programu**

Tato sekce zobrazuje informace o číslu softwaru in.k800 a číslech revizí různých komponentů vašeho systému.

## 6. Chybová hlášení

V seznamu dole jsou různá chybová hlášení, která se mohou zobrazit na domovské obrazovce. Viz sekce odstraňování problémů a chybové kódy v technické příručce pro váš systém řídicí jednotky vířivky.

Upozorňujeme, že pokud jste v konfiguraci vířivky s protiproudem, za hlášením může být uvedeno Hlavní nebo Vedlejší jako indikace, ze které řídicí jednotka chyba pochází.

KÓD	HLÁŠENÍ
HL	Obvod horní meze se rozpojil!
FLO	Stav Žádný průtok déle než 2 hodiny
FLO	Stav Žádný průtok
HR	Byla zjištěna chyba hardwaru (relé uvízlo)
OH	Teplota vířivky je příliš vysoká
Pr	Teplotní sondy nebo detekční obvod jsou vadné
AOH	Zvýšená vnitřní teplota
FLC	Tlakový spínač je sepnut
Sp in	Problém vstupního napětí
RH NC	Společná chyba mezi in.xm2 – in.therm
RH ID	in.xm2 a in.therm nekompatibilní
SC ER	Chyba zjištěna během režimu učení
F1	Spálená pojistka č. 1 u in.xm2
F2	Spálená pojistka č. 2 u in.xm2
F3	Spálená pojistka č. 3 u in.xm2
ER1	Konfigurace SwimSpa: vedlejší jednotka chybí
Hr	Byla zjištěna chyba hardwaru (tepelná pojistka)
UPL	Řídicí jednotka vířivky nemá platný software. Vložte platný in.stick a přeprogramujte řídicí jednotku vířivky.

## 7. Specifikace

<b>Číslo dílu:</b>	<b>0607-008025</b>
<b>Model:</b>	<b>IN.K806-CL-GE1</b>
<b>Prostředí:</b>	
Provozní teplota:	-20 °C až 65 °C
Skladovací teplota:	-30 °C až 85 °C
Vlhkost:	do 70 % nekondenzující
Ochrana proti vniknutí vody:	IPX-5
<b>Mechanické vlastnosti:</b>	
Hmotnost:	0,48 kg
Rozměry (Š x V x H):	221,74 mm x 107,47 mm x 51,57 mm
Kompatibilita	
Řídící jednotky vířivky in.yt, in.ye, in.xe nebo in.xm2 s příslušnou revizí softwaru	

*Specifikace podléhají změnám bez oznámení.*

## 8. UMÍSTĚNÍ OVLÁDACÍCH PRVKŮ

Vodotěsný a prachuvzdorný přehrávač MP3/Bluetooth/AUX/FM

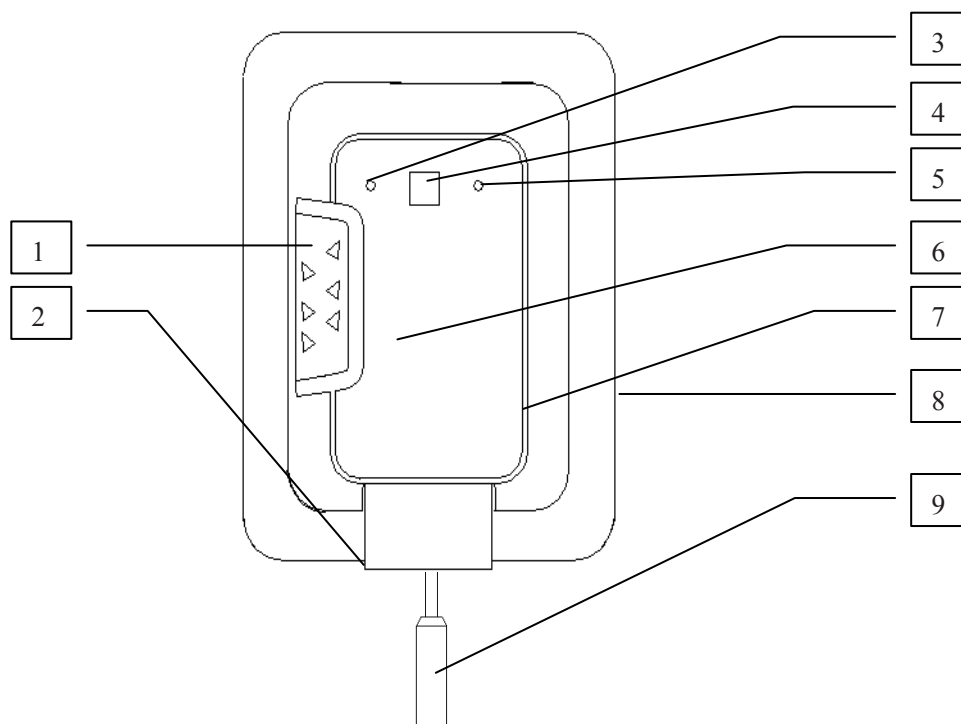

### Díl Popis

- | Díl | Popis   |
|-----|---|
| 1   | Ovládání přehrávače (lze používat i bez dálkového ovládání)                               |
| 2   | Otevírací a uzavírací kryt  |
| 3   | 3,5mm pomocný vstupní konektor pro MP3 přehrávače   |
| 4   | Indikátor hlavního spínače se svítivou diodou / provozní indikátor (červené/modré světlo) |
| 5   | USB rozhraní  |
| 6   | Místo pro mobilní telefon, MP3 atd.   |
| 7   | Vnitřní těsnění odolné proti vodě a prachu  |
| 8   | Průhledné čočky PC  |
| 9   | Rozhraní vyrovnávací antény FM  |

\*případná špatná dostupnost FM signálu nemůže být uznána jako důvod k reklamaci audio přehrávače.



## 9. ÚVOD

### INSTALACE

#### Zapojení kabelu

1. Konektor typu instaluj a pracuj: Vodotěsný a prachuvzdorný přehrávač MP3/Bluetooth/AUX/FM obsahuje dvanáctikolíkový konektor typu instaluj a pracuj. U některých aplikací bude nutno použít speciální konektor, který není dodáván s výrobkem. Podrobnosti vám poskytne prodejce.
2. FM rádio: Vodotěsný a prachuvzdorný přehrávač MP3/Bluetooth/AUX/FM je přizpůsoben americké a evropské frekvenci FM. V obou aplikacích musí být FM anténa vytažena na nejvyšší možnou délku (výšku) – jen tak bude zajištěn maximální výkon.
3. RCA vstupy: Vodotěsný a prachuvzdorný přehrávač MP3/Bluetooth/AUX/FM byl zkonstruován jako flexibilní zařízení, které je schopno přehrávat zvuková média na bázi RCA. Přehrávač má jednu sadu pomocných zvukových vstupů RCA tak, aby bylo možné se připojit k RCA zařízením.

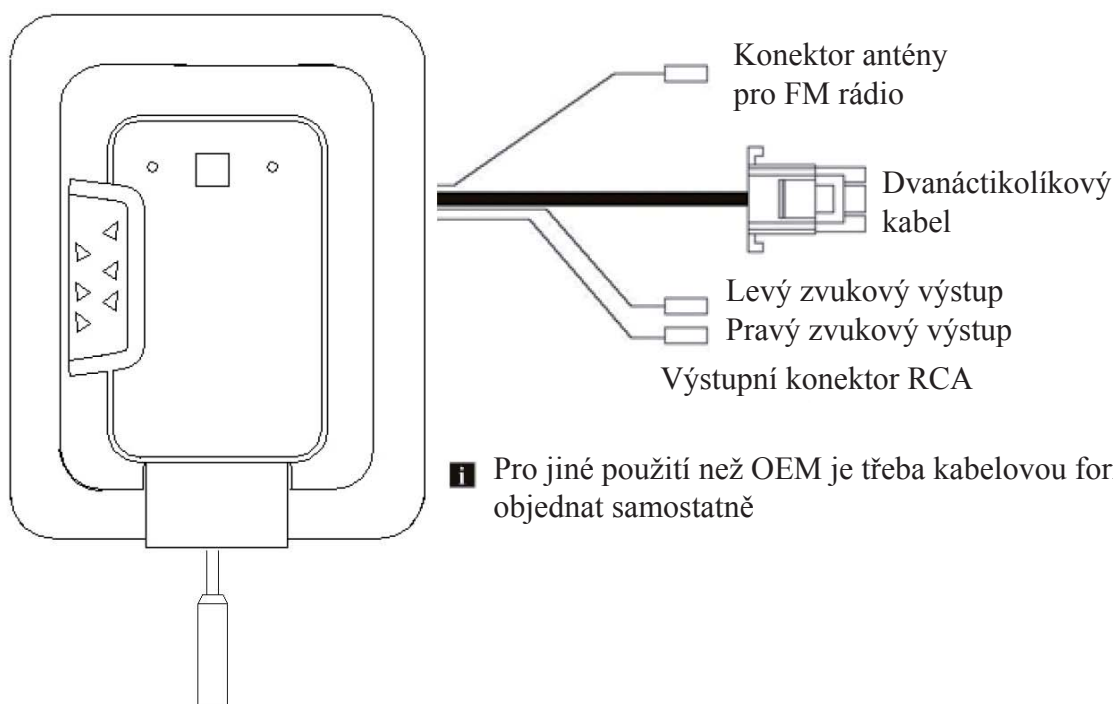

**i** Pro jiné použití než OEM je třeba kabelovou formu objednat samostatně





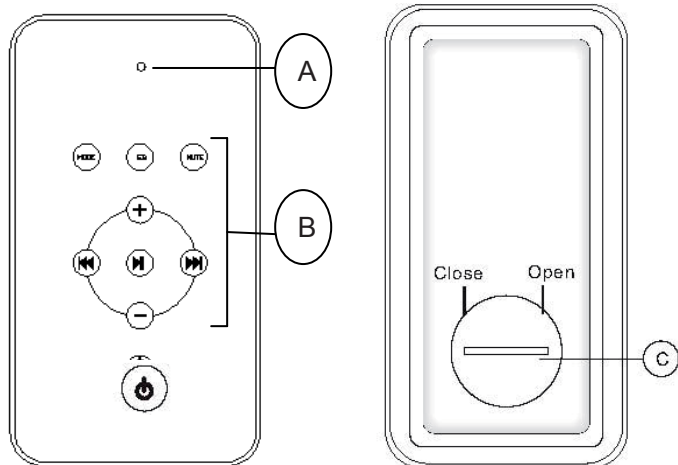



## 10. Bezdrátové dálkové RF ovládání

### Vzhled a popis funkčnosti









#### Díl Popis

- | Díl | Popis  |
|-----|--|
| A   | Svítivá dioda LED indikující, že je přístroj v provozu |
| B   | Tlačítka dálkového ovládání                            |
| C   | Dvířka přihrádky pro baterii                           |

Tlačítko		Obecná funkce tlačítka
Hlavní spínač		Hlavní spínač ON/OFF. Při dlouhém stisknutí nefunguje
Zvyšování hlasitosti		Tlačítko zvyšování hlasitosti. Při dlouhém stisknutí se hlasitost postupně zvyšuje až do bodu dosažení maximální úrovně hlasitosti.
Snižování hlasitosti.		Tlačítko snižování hlasitosti. Při dlouhém stisknutí se hlasitost postupně snižuje až do bodu dosažení minimální úrovně hlasitosti.
EQ		Tlačítko přepínání mezi režimy přehrávání. Stisknutím tohoto tlačítka přepínáte režim přehrávání hudby mezi jednotlivými volbami – například běžný, jazz, rock atd. Při dlouhém stisknutí nefunguje.
ZTLUMENÍ		Tímto tlačítkem ztlumíte hlasitost. Při dlouhém stisknutí nefunguje.
REŽIM		Tlačítko přepínání mezi režimy – například přepínání z režimu Bluetooth na režim RMP3. Při dlouhém stisknutí tlačítko nefunguje.
POSUN VLEVO		Stisknutím tohoto tlačítka přejdete na předchozí skladbu. V režimu MP3 a bluetooth se krátkým stisknutím tlačítka vrátíte na předchozí skladbu. V režimu FM přejdete krátkým stisknutím tlačítka na předchozí rozhlasovou stanici. V režimu Line-in zvolíte krátkým stisknutím tlačítka režim bez funkce. Při dlouhém stisknutí se přehrávač přetáčí.
PAUZA		V režimu MP3 a bluetooth krátkým stisknutím tlačítka přepínáte mezi přehráváním a pauzou. V režimu FM a Line-in tímto tlačítkem tlumíte hlasitost. Při dlouhém stisknutí tlačítko nefunguje.
POSUN VPRAVO		Stisknutím tohoto tlačítka přejdete na následující skladbu. V režimu MP3 a bluetooth krátkým stisknutím tlačítka přejdete na následující skladbu. V režimu FM přejdete krátkým stisknutím tlačítka na následující rozhlasovou stanici. V režimu Line-in zvolíte krátkým stisknutím tlačítka režim bez funkce. Při dlouhém stisknutí se přehrávač zrychleně přesouvá dopředu.

## 11. POPIS FUNKCÍ PŘEHRÁVAČE

Tlačítko		Obecná funkce tlačítka
Hlavní spínač		Hlavní spínač ON/OFF. Při dlouhém stisknutí nefunguje
Zvyšování hlasitosti		Tlačítko zvyšování hlasitosti. Při dlouhém stisknutí se hlasitost postupně zvyšuje až do bodu dosažení maximální úrovně hlasitosti.
Snižování hlasitosti.		Tlačítko snižování hlasitosti. Při dlouhém stisknutí se hlasitost postupně snižuje až do bodu dosažení minimální úrovně hlasitosti.
EQ		Tlačítko režimu přehrávání. Stisknutím tohoto tlačítka přepínáte režim přehrávání hudby mezi jednotlivými volbami – například běžný, jazz, rock atd. Při dlouhém stisknutí nefunguje.
REŽIM		Tlačítko přepínání mezi režimy – například přepínání z režimu Bluetooth na režim RMP3. Při dlouhém stisknutí tlačítko nefunguje.
PŘEDCHOZÍ		Stisknutím tohoto tlačítka přejdete na předchozí skladbu. V režimu MP3 a bluetooth se krátkým stisknutím tlačítka vrátíte na předchozí skladbu. V režimu FM přejdete krátkým stisknutím tlačítka na předchozí rozhlasovou stanici. V režimu Line-in zvolíte krátkým stisknutím tlačítka režim bez funkce. Při dlouhém stisknutí se přehrávač přetáčí.
DALŠÍ		Stisknutím tohoto tlačítka přejdete na následující skladbu. V režimu MP3 a bluetooth krátkým stisknutím tlačítka přejdete na následující skladbu. V režimu FM přejdete krátkým stisknutím tlačítka na následující rozhlasovou stanici. V režimu Line-in zvolíte krátkým stisknutím tlačítka režim bez funkce. Při dlouhém stisknutí se přehrávač zrychleně přesouvá dopředu.

### Definice indikace svítivé diody přehrávače (hlavní spínač)

Režim	Status	Červená LED	Modrá LED
Režim Bluetooth	Přehrávání	Nesvíí	Pomalou bliká
	Připojeno	Nesvíí	Dlouze svítí
	Nepřipojeno	Nesvíí	Rychle bliká
Režim MP3	Přehrávání	Pomalou bliká	Nesvíí
	Pauza	Dlouze svítí	Nesvíí
Režim FM	-	Dlouze svítí	
Režim AUX	-	Dlouze svítí	

Svííivá dioda LED se nachází pod hlavním vypínačem přehrávače. Světlo vychází ze silikonového tlačítka, které je prostupné pro světlo.

## 12. Připojení dvanáctikolíkového kabelu

U vodotěsného a prachuvzdorného přehrávače MP3/Bluetooth/AUX/FM doporučujeme používat pro zajištění nejlepšího výkonu konektor „instaluj a pracuj“, který lze zakoupit samostatně. Tento konektor není součástí výrobku.

Podrobné informace vám poskytne prodejce. V případě, že se rozhodnete konektor „instaluj a pracuj“ nepoužít, postupujte v souladu s níže uvedeným schématem zapojení.

Všechna spojení vedení se vzduchovou izolací by měla být spájena a chráněna proti vlivu vody (vlhkosti) a prachu. Jen tak může být zaručen jejich maximální dlouhodobý výkon.

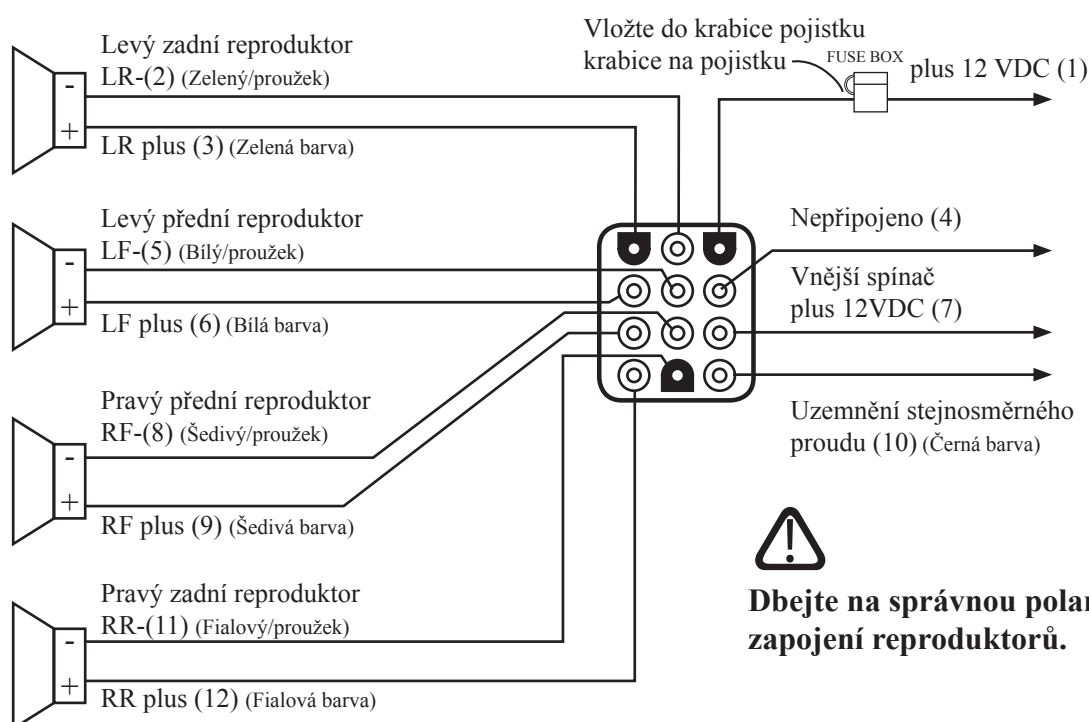

**Poznámka: Přípojný kabel přehrávače je samčí a pro připojení je k němu nutná odpovídající samičí přípojka.**



**Hlavní kabel musí být zapojen správně. V opačném případě by mohlo dojít ke spálení přehrávače nebo celého napájecího systému.**



**Zesilovače jsou konstruovány na odpor v rozmezí od 2 do 8 ohmů. Za normálních okolností používejte 4 ohmy.**

**Je důležité, aby kladná a záporná elektroda byly zapojeny správně. Při špatném zapojení bude kvalita zvuku velmi špatná.**

**Dvouohmový reproduktor bude mít za důsledek výrazné zvýšení spotřeby proudu zesilovačem. Věnujte pozornost dostatečnému napájení.**

## 13. Technická specifikace:

<b>Zdroj napájení</b>	DC12V 6A min.
<b>Proud přehrávačů</b>	méně než 25mA
<b>Frekvence dálkového ovládání</b>	433 Hz
<b>Baterie dálkového ovládání</b>	3.0V ( 1 ks CR2032)
<b>IP Rating</b>	IP66
<b>Zkreslení</b>	méně než 0,1% THD při 1 kHz
<b>Frekvenční odezva</b>	50Hz – 18kHz
<b>Výstup zesilovače</b>	50W rms na kanál při dvouohmovém zatížení
<b>Výstup zesilovače</b>	250W rms na kanál při čtyřohmovém zatížení

**POZNÁMKA:**

Tento přístroj byl podroben příslušným testům a ukázalo se, že splňuje požadavky na limit digitálních přístrojů třídy B v souladu s Částí 15 pravidel FCC. Smyslem těchto limitů je zajistit přiměřenou ochranu proti škodlivému rušení v případě, že je zařízení nainstalováno v obytných prostorách. Tento přístroj vytváří, používá a může vyzařovat radiovou frekvenční energii, a pokud není nainstalován a používán v souladu s pokyny, může být zdrojem škodlivého rušení s vlivem na radiokomunikační zařízení. Nelze však zaručit, že v určité konkrétní instalaci k tomuto rušení nebude docházet.

Bude-li tento přístroj skutečně zdrojem škodlivého rušení pro příjem radiového nebo televizního signálu, což lze poznat jednoduše tím, že přístroj vypnete a znovu zapnete, doporučujeme uživateli, aby se pokusil rušení napravit s použitím jednoho nebo více následujících opatření:

- Změňte orientaci nebo umístění přijímací antény.
- Zvětšete vzdálenost mezi přístrojem a přijímačem.
- Zapojte přístroj do zásuvky v jiném okruhu, než je okruh, do něhož je zapojen přijímač.
- Požádejte o pomoc prodejce nebo zkušeného technika se zaměřením na rozhlasové/televizní přístroje.

Výrobce nenesé odpovědnost za žádné rušení radiových nebo televizních přijímačů způsobené neoprávněnými úpravami tohoto přístroje. Takové úpravy mohou vést k tomu, že uživatel ztratí oprávnění k provozování tohoto zařízení.

## 14. LCD Televizor

Vířivá vana je vybavena LCD Televizorem o velikosti 19“ s dálkovým ovládáním. Tento televizor je umístěn ve skeletu vířivé vany a je napojen na výsuvné zařízení.

### A. Ovládací panel výsuvného zařízení

1. LED dioda
2. Tlačítko pro zasunutí TV
3. Tlačítko pro vysunutí TV
4. Tlačítko zapnuto / vypnuto pro výsuvné zařízení a TV

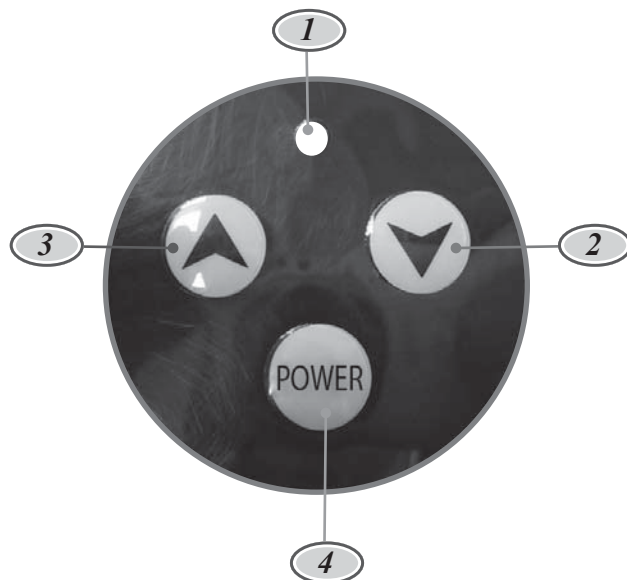

### B. Čelní pohled na televizor

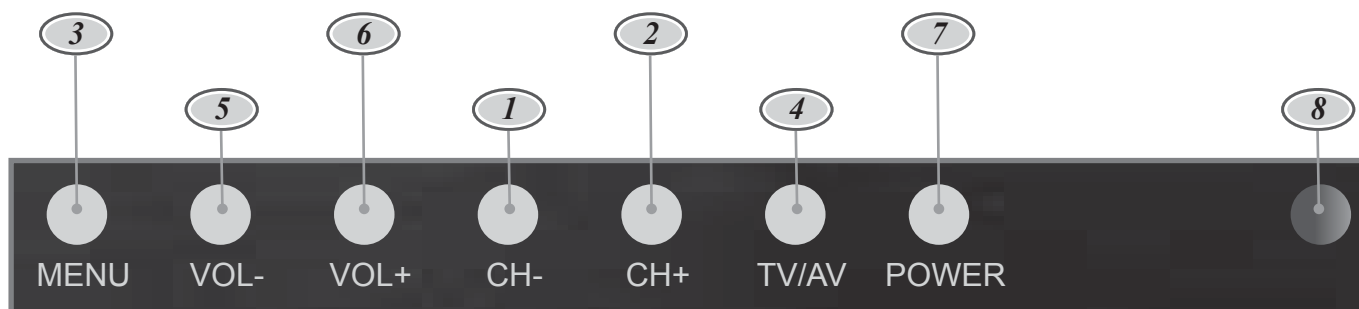

1. tlačítko CH- (ovládání kanálu směrem dolů)
2. tlačítko CH+/tlačítko SELECT (ovládání kanálu směrem nahoru/tlačítko výběru)
3. tlačítko MENU
4. tlačítko pro TV/AV (PC/Audio Video konektor)
5. tlačítko VOL-/VLEVO (tlačítko snížení hlasitosti/pohyb vlevo)
6. tlačítko VOL+/VPRAVO (tlačítko zvýšení hlasitosti/pohyb vpravo)
7. tlačítko POWER - ON/OFF (zapnutí/vypnutí)
8. LED dioda pohotovostní režim



### C. Zapnutí / vypnutí TV

**Zapnutí:** Stisknutím tlačítka zapnutí se na TV rozsvítí dioda červeně a TV je v pohotovostním režimu. Pokud stisknete tlačítko ON/OFF na ovladači, barva diody na TV se změní na modrou a po několika sekundách naskočí obraz.

**Vypnutí:** na ovladači stiskněte tlačítko ON/OFF a TV se vypne do pohotovostního režimu.

### D. Vkládání baterií do dálkového ovládání

Výměna baterií: pokud dojde ke snížení rozsahu ovladače nebo přestane ovladač fungovat úplně, je třeba vyměnit baterie (model CR2025). Ujistěte se, že uložení baterie je správné dle následujícího návodu



1. přiloženým klíčkem otočte kryt baterie do polohy OPEN
2. umístěte baterii kladnou polaritou (+) směrem nahoru do držáku baterie
3. uzavřete kryt a otočte jej do polohy CLOSE

#### Opatření při používání dálkového ovládání

- neházejte dálkovým ovládačem
- nevystavujte dálkový ovladač fyzikálním šokům
- udržujte dálkový ovladač suchý. Vlhkost může způsobit nefunkčnost
- dochází-li ke zhoršení ovládání, vyměňte baterie
- pokud nebudete TV používat delší dobu, baterie z ovladače vyjměte

## E. Zadní pohled na TV

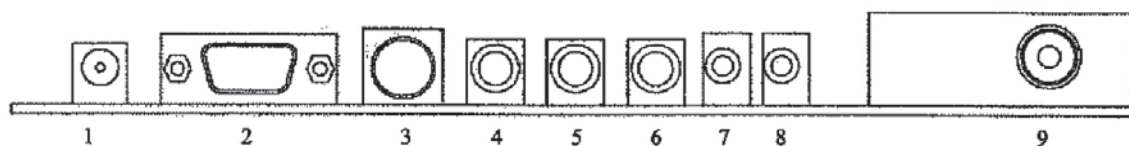

1. vstup elektrického kabelu
2. VGA vstup (TV je možno používat jako PC monitor)
3. vstup pro S-VIDEO
4. vstup pro formát CVBS (formát jako např. NTSC, PAL)
5. vstup pro AUDIO - levé
6. vstup pro AUDIO - pravé
7. vstup pro PC AUDIO
8. výstup pro sluchátka
9. vstup pro TV anténu

## F. Popis dálkového ovládání TV

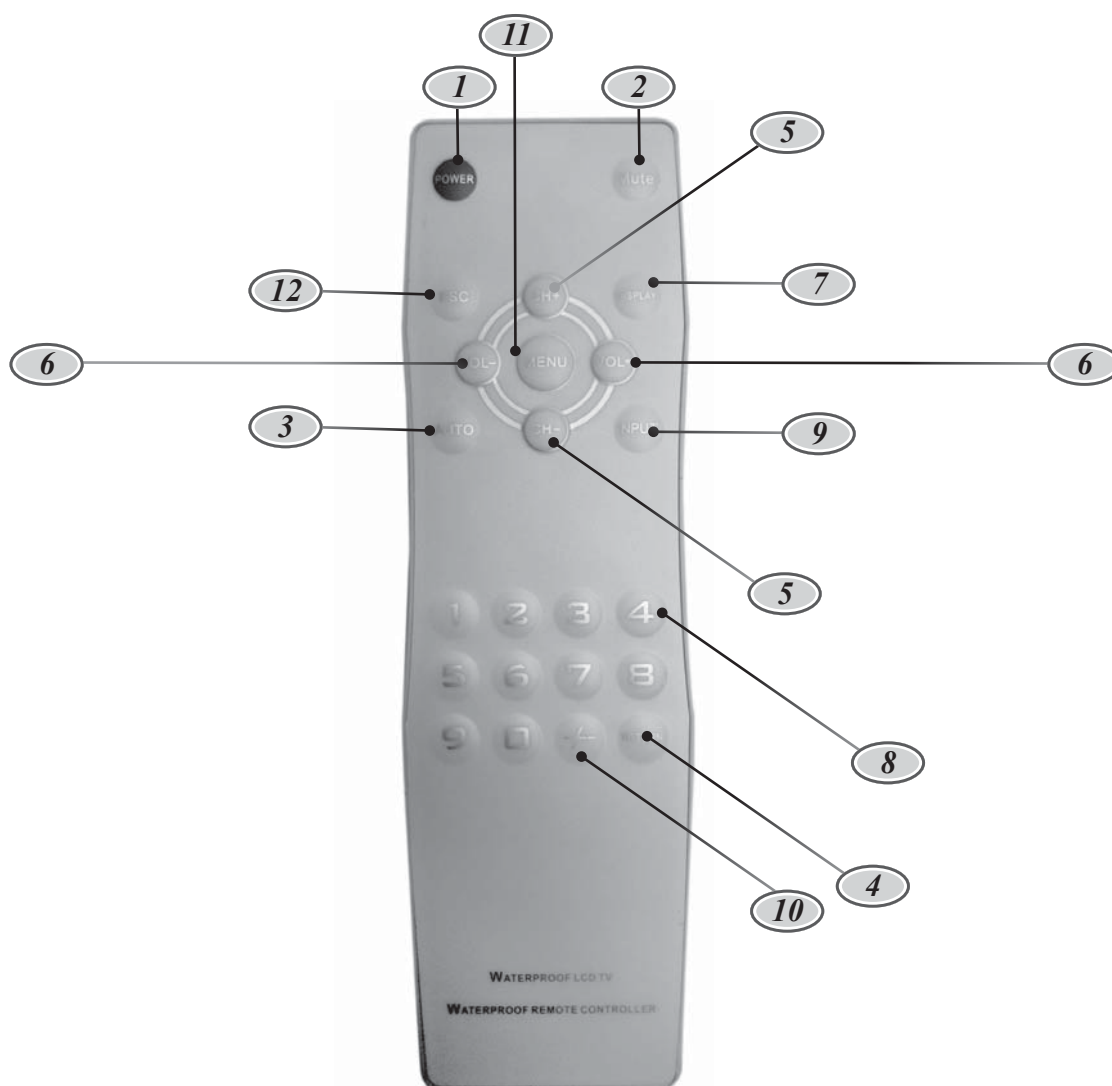

**1. tlačítko POWER (zapnutí)**

zmáčkněte toto tlačítko, chcete-li TV přepnout do pohotovostního režimu

**2. tlačítko MUTE (ztlumení)**

zmáčkněte tlačítko ztlumení, chcete-li ztlumit nebo obnovit zvuk

**3. tlačítko AUTO**

zmáčkněte toto tlačítko, chcete-li vybrat automatickou úpravu obrazového módu

**4. tlačítko RETURN (zpět)**

slouží pro návrat k předešlému sledovanému programu

**5. tlačítko CH▲ a CH▼**

výběr kanálu nahoru nebo dolů

**6. tlačítko VOL▲ a VOL▼**

tlačítka nastavíte úroveň hlasitosti směrem nahoru nebo dolů

**7. tlačítko DISPLAY (vyvolání nastavení)**

stisknutím tlačítka zobrazíte nastavení obrazovky (např. číslo kanálu, TV vstupu)

**8. tlačítko výběru kanálu**

stiskem tlačítka vyberete požadovaný kanál

**9. tlačítko INPUT**

stiskem tlačítka volíte možnost mezi TV vysíláním, Audio  Video vstupem, Super Video vstupem a ostatními zdroji

**10. tlačítko -/--**

volba čísla kanálu

**11. tlačítko MENU**

stiskem tlačítka zapnete nebo vypnete menu na obrazovce

**12. tlačítko ESC (zpět)**

stiskem tlačítka se vrátíte zpět v menu nastavení TV

## MENU OBRAZOVKY

TV vám umožňuje zvolit nastavení ve výběru v menu na obrazovce tlačítko MENU

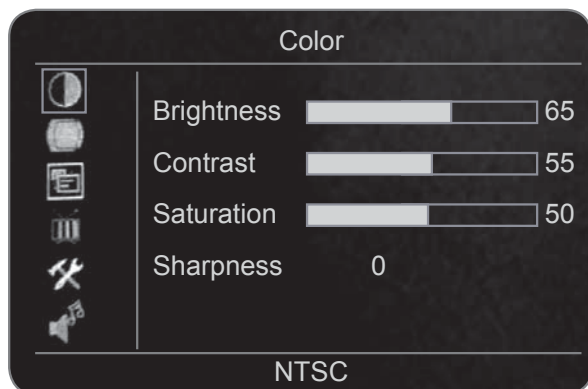

v režimu TV zmáčkněte tlačítko MENU a zobrazí se vám hlavní menu včetně nastavení barev, místní nastavení, nastavení TV, funkce a zvuk. Výběr položek vyberete stiskem tlačítek CH+/CH- a vstup do podmenu provedete stiskem tlačítka ▲+/- . Vybraná položka bude zvýrazněna podsvícením.

## MENU BARVA

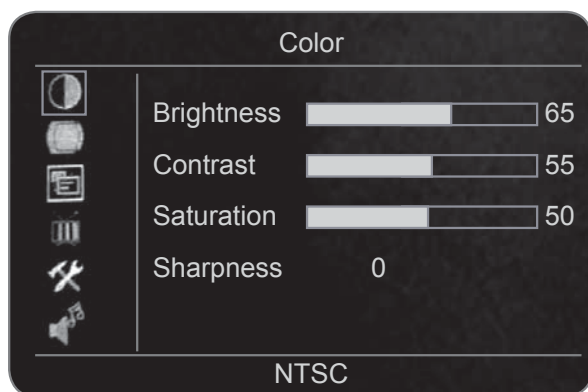

vstupte do menu COLOR (BARVA), můžete si vybrat mezi Režim obrazu, Světlost, Kontrast, Sytost a Ostrost. Výběr provedete stiskem CH+/CH-. Nastavení položky vyberete stiskem ▲+/-.

## MENU MÍSTNÍHO NASTAVENÍ

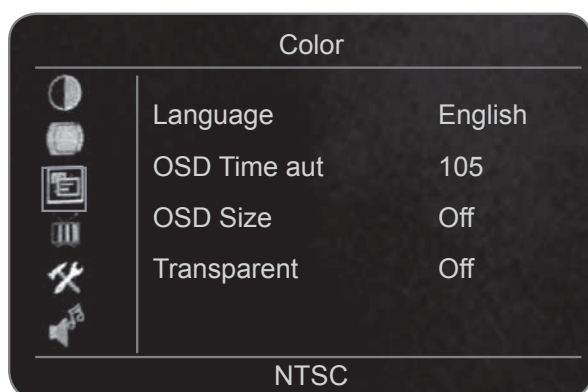

vstupte do OSD menu (místní nastavení). Zde si můžete nastavit Jazyk, Nastavení časovače, Nastavení velikosti, Transparentnosti. Výběr provedete stiskem CH+/CH-. Nastavení položky vyberete stiskem ▲+/- . V položce Language (jazyk) provedete výběr místního jazyka stiskem tlačítka ▲+/-.

## MENU FUNKCÍ

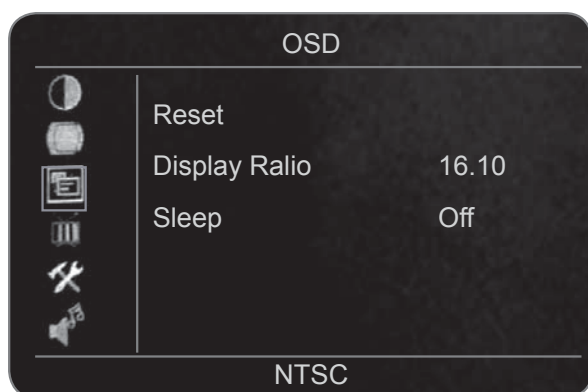

vstupte do menu funkcí. Zde si můžete nastavit Reset, Poměr stran zobrazení a Režim spánku. Výběr provedete stiskem CH+/CH-. Nastavení položky vyberete stiskem ▲+/-.

## MENU ZVUK

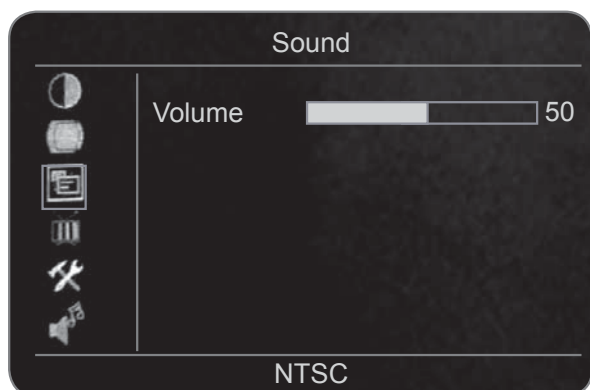

vstupte do menu Zvuk. Nastavení položky vyberete stiskem ▲ +/-.

## TV MENU



Zde si můžete nastavit Kanál, Systém, Automatické vyhledávání, Manuální vyhledávání, Ladění a Přeskočení. Výběr provedete stiskem CH+/CH-.

### 1. Automatické vyhledávání

Stiskněte tlačítko ▲ +/- a začne automatické vyhledávání od V-L po UHF (TV frekvence) a nalezené programy budou automaticky uloženy

### 2. Manuální vyhledávání

Stiskněte tlačítko ▲ +/- a pomocí tlačítek ▲ + a ▲ - postupujte přes frekvence směrem nahoru resp. dolů.

### 3. Přeskočení

Touto funkcí přeskočíte aktuálně zvolený kanál.

## MENU VÝBĚRU ZDROJE

VGAAV

Vstupte do menu Režim. Zde si můžete vybrat pomocí tlačítka MODE (režim) požadovaný zdroj - VGA, YPbPr, AV, SVIDEO, TV

V režimu PC (PC MODE) máte na výběr dva různé zdroje.

## TV BARVA (COLOR)

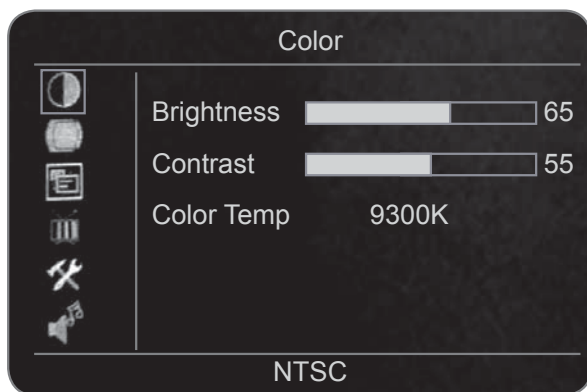

v režimu VGA, menu Color (barva) obsahuje položky Světlost, Kontrast, Barevné rozhraní. Výběr provedete stiskem CH+/CH-. Nastavení položky vyberete stiskem ▲+/- .

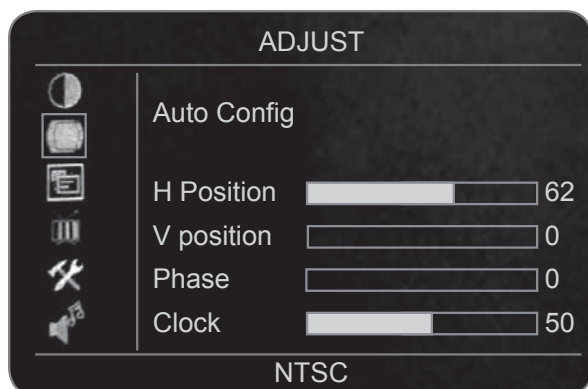

**MENU ADJUST (NASTAVENÍ)**

vstupte do menu nastavení (adjust) a zde naleznete položky Automatická konfigurace, Automatická barva, Horizontální pozice, Vertikální pozice, Kódování, Hodiny. Výběr provedete stiskem tlačítek CH+/CH-

**Poznámka:**

1. Je-li TV ve velmi chladném prostředí, může se po zapnutí objevit „třepotání“. To je normální, nejedná se o závadu TV
2. Na obrazovce se mohou objevit tečky - červené, zelené nebo modré. Tyto tečky nicméně nebudou mít vliv na výkonnost obrazovky.
3. Nedotýkejte se LCD obrazovky prsty, může dojít k jejímu nevratnému poškození

## G. Řešení problémů

Je-li políčko v tabulce označeno tečkou (●), jedná se o problém, který je možné jednoduše pomocí daného postupu odstranit.

PROBLÉM / ŘEŠENÍ	Zvolte jiný kanál. Je-li vše v pořádku, problém byl na vysílané stanici	Zkontrolujte zapojení antény ze zadu TV	Zkontrolujte anténu, zda není poškozené vedení	Změňte pozici antény (jedná-li se o vnitřní anténu)	Pravděpodobné ovlivnění signálu místními vlivy např. další spotřebiče	Nastavte správné naladění	Nastavte správnou světlost obrazu	Nastavte správný kontrast	Zkontrolujte, zda daná stanice má danou barvu vysílání	Nastavte správné barvy obrazu	Zkontrolujte, zda je systém správně nastaven	Zkontrolujte zda vypínač je v pozici „zapnuto“	Zkontrolujte baterie v dálkovém ovládání
Žádný obraz ani zvuk	●	●	●			●					●	●	
Slabý zvuk, obraz je v pořádku	●			●	●	●					●		
Slabý obraz, zvuk je v pořádku	●	●	●	●	●	●	●				●		
Slabý obraz	●	●	●	●		●					●		
Rozmazaný obraz	●		●	●		●					●		
Zdvojený obraz	●	●	●	●		●							
Rozčárovaný obraz	●		●	●	●	●							
Pokřivený obraz	●		●	●		●					●		
Slabý příjem signálu u některých stanic	●	●	●	●	●	●					●		
Horizontální čáry			●	●	●								
Obraz vertikálně roluje	●		●	●	●						●		
Slabé barvy	●	●	●	●	●	●	●	●		●	●		
Žádná barva	●	●	●	●		●			●	●	●		
Vadné ovládání pomocí dálkového ovladače													●
TV nereaguje na dálkový ovladač													●
Obraz je mimo obrazovku												●	

## H. Specifikace

Velikost obrazovky	
Napájení / příkon	hodnoty jsou zobrazeny na štítku umístěném zezadu TV přijímače
System	Multi System
Vysílací frekvence	PAL - B/G, D/K I SECAM - B/G, D/K
Video	PAL SECAM
Frekvenční rozsah	44,25 - 863,25 MHz
Rozsah kanálů	1-125
Anténní vstup	koaxiální kabel 75 Ω
Audio výstup	2 W x 2, 8 Ω
Rozměry LCD	17"
Hmotnost LCD	

*Specifikace se mohou změnit bez předchozího upozornění.*

## 15. Systém pro přehrávání zvuku a obrazu



## POKYNY PRO UŽIVATELE

## Tento přehrávač může přehrávat následující disky

Typ disku	Nahráný obsah
<b>DVD</b>	DVD: Audio + video (film)
<b>Super VCD</b>	DVD: Audio + video včetně: SVCD, CVD MPEG2 (film)
<b>VCD</b>	MPEG1 včetně: VCD2.0 Audio + Compact digit VCD1.1 Video (film) VCD1.0, DVCD
<b>CD</b>	CD-DA: Digitální audio
<b>HD-CD</b>	HD-CD: Digitální audio
<b>DTS-CD</b>	DTS-CD: Digitální audio
<b>MP3/WMA</b>	Kompaktní digitální audio
<b>CD/JPEG</b>	DVD datový disk: Digitální audio + kompaktní digitální obraz
<b>DVD-Audio</b>	Divx, Xvid atd.
<b>MP4</b>	MPEG4 Kompaktní digitální obraz Kompaktní digitální zvuk + Kompaktní digitální video

**Poznámka:** DVD-R, DVD+R, DVD-RW, CD-R, CD-RW atd., ukládací zařízení USB (USB disk)

Podporuje následující video formáty: AVI, MPG, DIVX, VER3.11 – VER 5, VIDX.



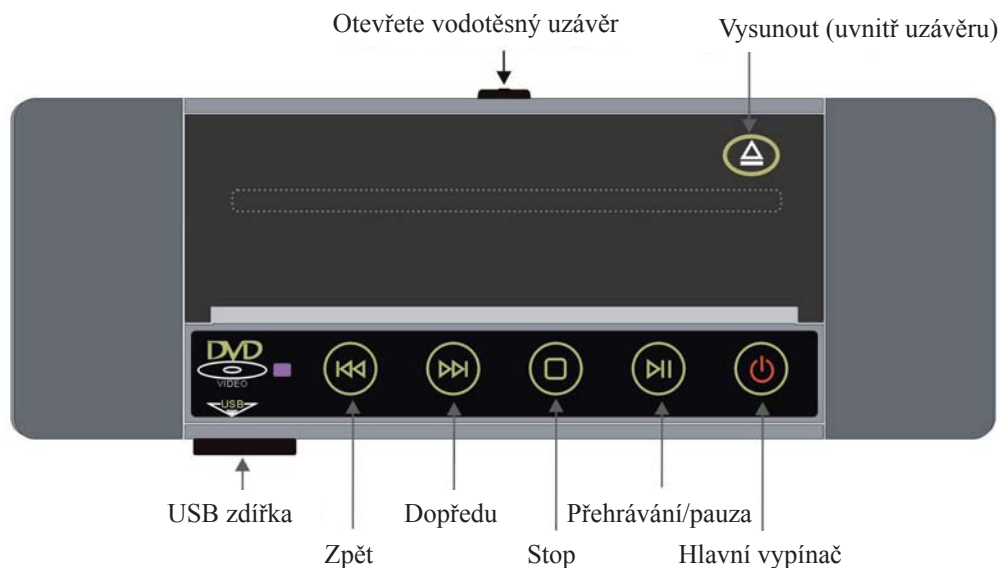



## Manuál panelu



## Provoz

- 1. Otevřete vodotěsný uzávěr:** Zatlačte směrem dolů a uzávěr se automaticky otevře; objeví se prostor pro uložení disku a tlačítko pro vysunutí (po výměně disku uzávěr uzavřete).
- 2. Zdířka na USB:** Vložte USB disk, potom pomocí směrových kláves se šipkami na dálkovém ovládní přesuňte kurzor na požadované médium a přehrajte jej.

### 3. Provozní funkce:

-  Tlačítko zapnutí/vypnutí (Power): hlavní tlačítko, kterým se zapíná a vypíná přístroj
-  Vysunout (Eject) (funguje po otevření vodotěsné přepážky.)
-  Přehrávat nebo pauza (Play nebo Pause)
-  Stop
-  Zrychlený posun směrem dopředu
-  Zrychlený posun směrem zpět

## Pokyny k dálkovému ovládání

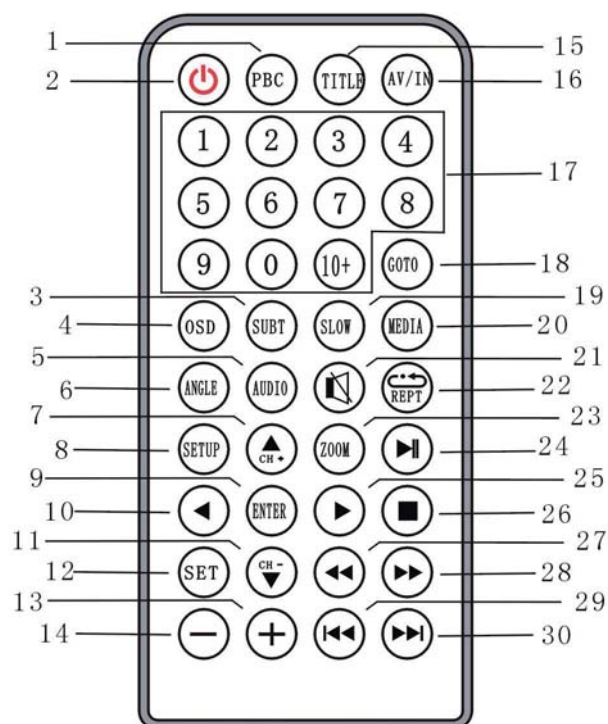

1. Vrátit	2. Vypínač	3. Titulky	4. Název	5. Jazyk
6. Úhel	7. Nahoru	8. Nastavení	9. Potvrdit	10. Vlevo
11. Dolů	12. Nastavení mazání	13. Hlasitost +	14. Hlasitost -	15. Nabídka
16. Neplatné	17. Číslo	18. Hledání	19. Pomalý	20. Výměna USB
21. Ztlumit	22. Opakovat	23. Zvětšit	24. Přehrávat/Pauza	25. Vpravo
26. Zastavit	27. Zrychlené přetáčení zpět	28. Zrychlené přetáčení dopředu	29. Další	30. Poslední

## Pokyny k dálkovému ovládání

Funkce	Popis funkce
OTEVŘÍT/ZAVŘÍT (OPEN/CLOSE)	Otevřít a zavřít přihrádku na disk; přístroj zahájí čtení disku
ZTLUMIT (MUTE)	Stisknutím této klávesy ztlumíte zvuk.
P-SCAN/VGA	Stisknutím této klávesy zvolíte režimy: Video komponentu, TV-RGB, P-SCAN YPBPR, PC-VGA
P/N	Stisknutím této klávesy zvolíte systém NTSC, PAL60, PAL nebo AUTO
DISPLAY	Stisknutím tohoto tlačítka zobrazíte informace o disku
VOL+	Zvýšení hlasitosti
VOL-	Snížení hlasitosti
1 – 9, 0, +10	Zadání čísla
MENU	1. Při přehrávání CD/MP3/JPEG se zobrazí nápis „tisknete nesprávnou klávesu“. 2. Při přehrávání VCD se změní na PBC 3. Při přehrávání DVD se vrátí do základní nabídky
NÁZEV (TITLE)	Přehraje se název
VRÁTIT (RETURN)	1. Při přehrávání VCD se vrátí do stavu nabídky na PBC ON (zobrazí se nápis „tisknete nesprávnou klávesu“ při stavu PBC OFF): 2. Při přehrávání DVD se vrátíte do nabídky
PŘEHRÁVAT (PLAY)	Spuštění funkce přehrávání
ZASTAVIT (STOP)	Prvním stisknutím tlačítka zastavíte přehrávání, přístroj si automaticky zapamatuje místo zastavení. Po stisknutí tlačítka PŘEHRÁVAT (PLAY) se disk opakovaně přehraje. Opakovaným stisknutím klávesy PŘEHRÁVÁNÍ zrušíte.
PAUZA/ZRUŠIT PAUZU (PAUSE/STEP)	Prvním stisknutím tlačítka zapnete pauzu, druhým stisknutím tlačítka pauzu zrušíte
ENTER	Provedení funkce výběru
TLAČÍTKA SE ŠÍPKAMI NAHORU/DOLŮ/ DOLEVA/DOPRAVA	Posun směrem nahoru, dolů, doleva nebo doprava. (včetně pohybování v OZNAČENÉ Oblasti a zvětšování zobrazení)
PREV	Přechod na poslední skladbu nebo kapitolu
NEXT	Přechod na další skladbu nebo kapitolu
GOTO	Po prvním stisknutí vyhledávání se zobrazí OSD a nápis Highlight (Vyznačit). Stisknutím číselné klávesy zadáte číslo titulu, potom stisknete klávesu pro výběr nebo klávesu pro přehrávání, čímž zadáte kapitolu. Stisknutím tlačítka se šípkami DOLEVA/DOPRAVA posouváte kurzorem pro přístup ke kapitolám, zadejte číslo kapitoly a stisknutím klávesy pro výběr nebo klávesy pro přehrávání přehrajete vstupní nadpis. Stisknutím klávesy DOLEVA/DOPRAVA (LEFT/RIGHT) posouváte kurzorem pro přístup k času, potom stisknete klávesu s číslem, zadejte požadovaný čas a stisknete klávesu pro výběr nebo klávesu pro přehrávání, čímž zahájíte přehrávání.
F.F.	Rychlý posun vpřed, rychlost X2 / X4 / X8 /X20 – násobek rychlosti přehrávání
F.R.	Rychlý posun zpět, rychlost X2 / X4 / X8 /X20 – násobek rychlosti přehrávání
POMALU (SLOW)	Pomalé přehrávání, rychlost odpovídající 1/2, 1/3, 1/4, 1/5, 1/6 a 1/7 rychlosti normálního přehrávání
ZOOM	Zvětšení, poměr 2,3, 4, 1/2, 1/3, 1/4 uzavřít.
NÁHLED (PREVIEW)	Stisknutím této klávesy zobrazíte náhled VCD ve stavu zastavení: zobrazíte devět mřížek ve stavu přehrávání. Pro prohlížení CD, HDCD



Funkce	Popis funkce
OPAKOVÁNÍ (REPEAT)	Stiskněte pro opakování singlu/kapitol/disku/titulu; a pro odstranění opakování
A-B Scrap Repeat	prvním stisknutím zapnete, druhým stisknutím vypnete a třetím stisknutím uvolníte fragment
ÚHEL (ANGLE)	Zobrazí se informace o úhlu na přehrávaném disku. Stisknutím klávesy měníte úhel (směrem po kružnici),
JAZYK (LANGUAGE)	Zobrazí se informace o jazyku na přehrávaném disku. Stisknutím klávesy měníte jazyk (směrem po kružnici)
TITULKY (SUBTITLE)	Zobrazí se informace o titulcích na přehrávaném disku. Stisknutím klávesy měníte titulky (směrem po kružnici)
Levý/pravý zvukový kanál	Provedení změny zvukového kanálu. (Podle stavu KARAOKE, které jste se rozhodli měnit).
3D	Nastavení způsobu obklopení a rovnováhy v souladu s tím, jak je uvedeno v pravém menu; pomocí směrové klávesy si zvolíte položku a následně ji změníte.
NASTAVENÍ (SETUP)	Na obrazovce se zobrazí nabídka a provede se nastavení s použitím směrové klávesy – tím vyberete položku a změníte nastavení.
PROGRAM	Na obrazovce se zobrazí nabídka programování a nastaví se funkce přehrávání programu. Pomocí tlačítek se šipkami (nahoru, dolů, doleva, doprava) zvolíte umístění treků; stisknutím tlačítka „přehrát“ zadáte přehrávání programu; stisknutím tlačítka „vymazat“ smažete digitální vstup; nebo posunutím tlačítka OZNAČIT vyberete odpovídající funkci „přehrát“ a „smazat“ a následně potvrdíte stisknutím klávesy „vybrat“.
TYP MÉDIA	Pokud používáte současně více médií jako disk, USB a KARTU, může se pro výběr mezi nimi používat jeden přehrávač.

## Zobrazení pokynu na obrazovce

1. Indikátor PBC. Pro VCD platí, že když je světlo zapnuté, probíhá přehrávání a vypnuté světlo znamená zastavení přehrávání.
2. Indikátor přehrávání. Rozsvítí se při přehrávání disku.
3. Indikátor pauzy. Rozsvítí se, kdy je přehrávání disku pozastavenou pauzou.
4. Indikátor typu disku. Zobrazí typ disku, který se právě přehrává.
5. Indikátor opakování. Při použití funkce opakování se zobrazí typ opakování.
6. Indikátor času přehrávání – zobrazí přehraný čas i dobu, která ještě zbývá.
7. Indikátor kapitoly/treku (stopy) – zobrazí číslo kapitoly nebo treku (stopy), která se právě přehrává.
8. Indikátor titulu. Zobrazí titul, který se právě přehrává.
9. Indikátor DTS. Zobrazí zvukový efekt DTS na disku, který se právě přehrává.
10. Indikátor digitálního dolby disku. Zobrazí zvukový efekt Dolby právě přehrávaného disku.

## Diagram okruhu

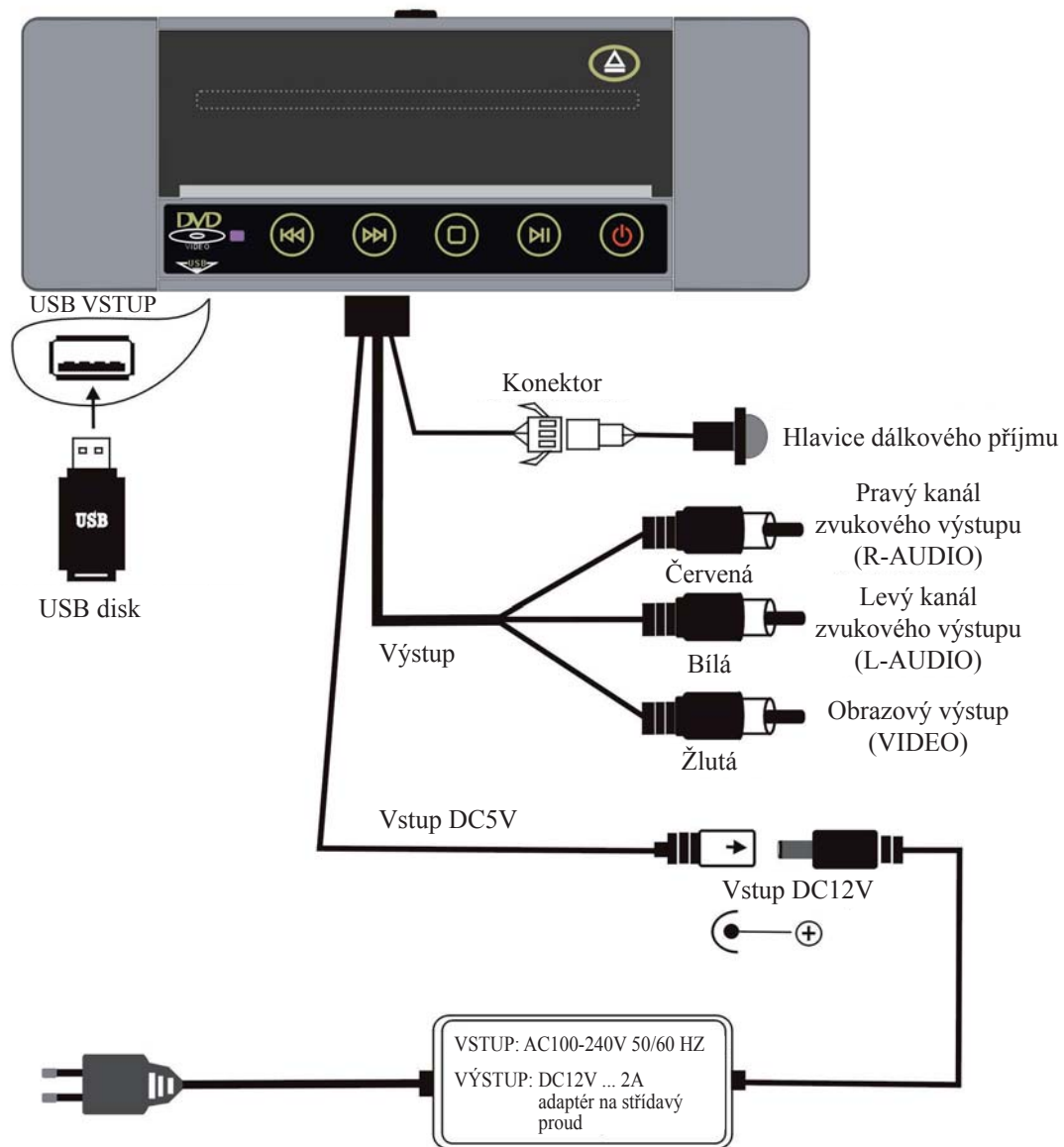

## Předvedení vložení disku

	<p>Klidový stav</p>
	<p>Zapněte přístroj</p>
	<p>Otevřete</p>
	<p>Naplocho vložte disk do přihrádky na disky tak, aby dobře zapadl do vyhrazeného plochého prostoru</p>
	<p>Zavřete</p>

## Předvedení vyjmutí disku

	<p>Klidový stav</p>
	<p>Otevřete</p>
	<p>Stisknutím tlačítka otevřete přihrádku na disk</p>
	<p>Disk naplocho vyjměte</p>
	<p>Zavřete</p>



## Nastavení funkce DVD

1. Stiskněte tlačítko Nastavení (SETUP).  
Na televizní obrazovce se zobrazí nabídka pro nastavení: po zadání nabídky nastavení se systém automaticky převede do stavu přerušení přehrávání (pauza).
2. Pomocí směrových kláves se šípkami (←→) pohybujte kurzorem, až se dostanete do nabídky nastavení. Stisknutím směrové klávesy se šípkami (↓→) postupujte do podnabídek.

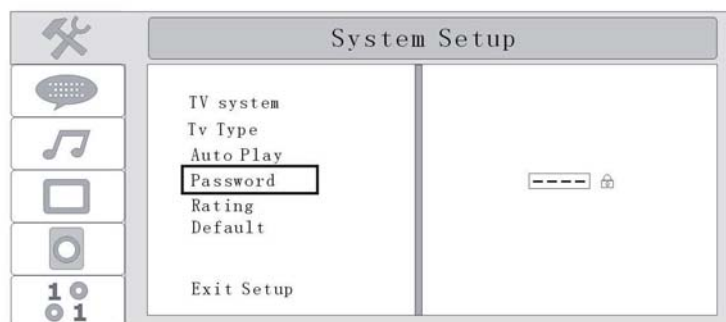
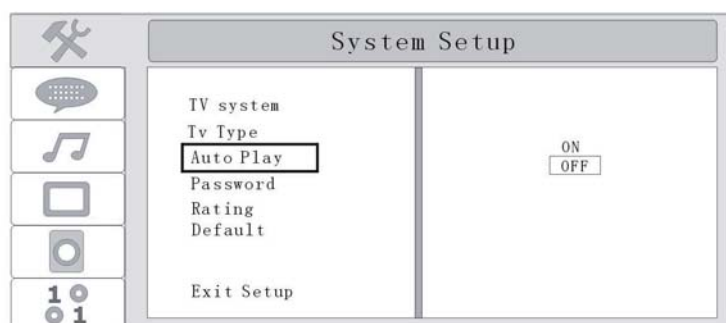
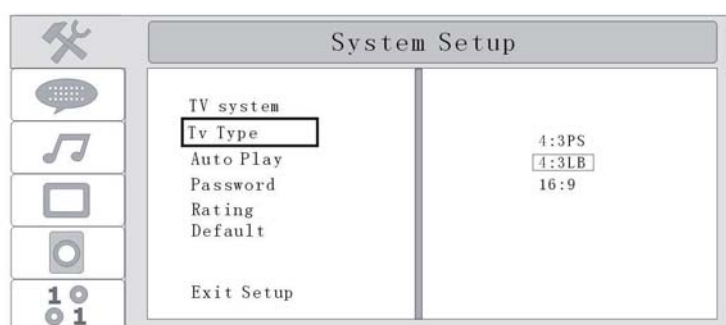
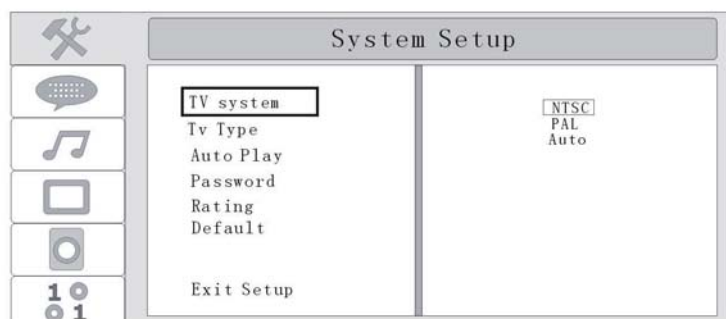

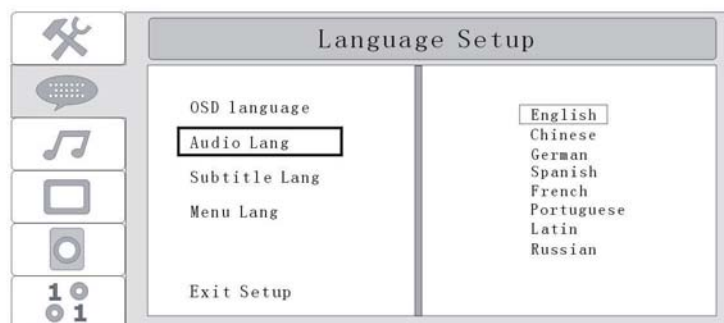
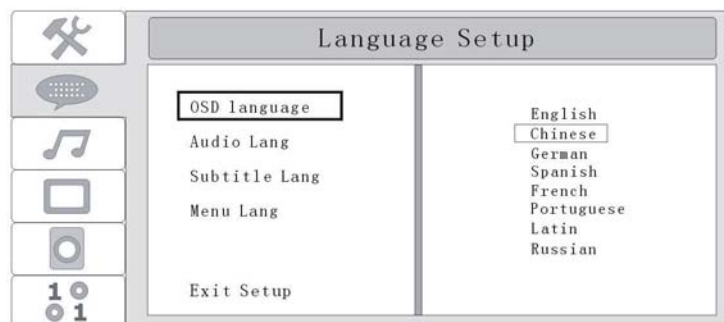
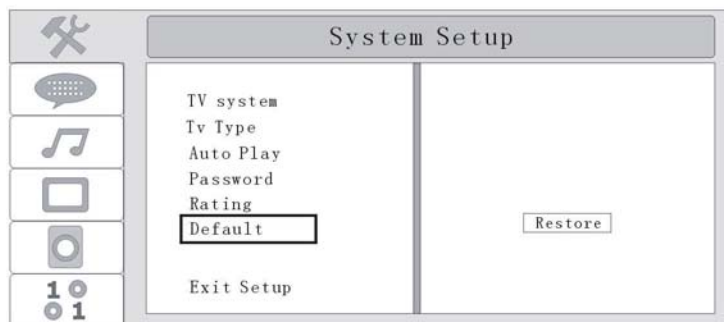
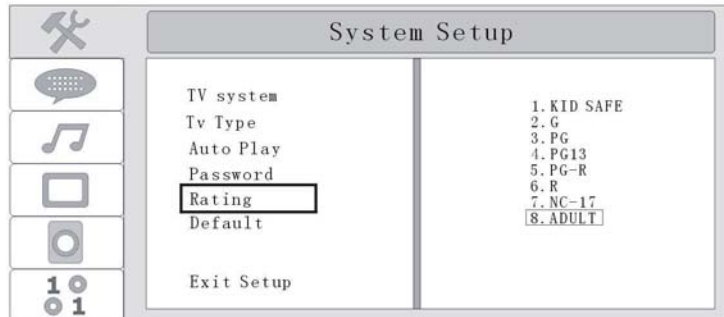

**Language Setup**

OSD language	<b>English</b>
Audio Lang	Chinese
<b>Subtitle Lang</b>	German
Menu Lang	Spanish
	French
	Portuguese
	Latin
	Russian
Exit Setup	

**Language Setup**

OSD language	<b>English</b>
Audio Lang	Chinese
Subtitle Lang	German
<b>Menu Lang</b>	Spanish
	French
	Portuguese
	Latin
	Russian
Exit Setup	

**Audio Setup**

<b>Audio out</b>	<b>Spdif/Off</b>
Key	Spdif/Raw
Select logo	Spdif/Pcm
Exit Setup	

**Audio Setup**

Audio out	#
<b>Key</b>	+1
Select logo	+2
	0
	-2
	-4
	B
Exit Setup	



**Audio Setup**

Audio out  
Key  
Select logo

Restore  
On

Exit Setup

**VIDEO SETUP**

Brightness

Contrast

Hue

Saturation

Sharpness

Exit Setup

12  
10  
8  
6  
4  
2  
0

**VIDEO SETUP**

Brightness

Contrast

Hue

Saturation

Sharpness

Exit Setup

12  
10  
8  
6  
4  
2  
0

**VIDEO SETUP**

Brightness

Contrast

Hue

Saturation

Sharpness

Exit Setup

+6  
+4  
+2  
0  
-2  
-4  
-6

CZ

**VIDEO SETUP**

Brightness	12
Contrast	10
Tone	8
<b>Saturation</b>	6
Sharpness	4
	2
	0

Exit Setup

**VIDEO SETUP**

Brightness	
Contrast	8
Hue	6
Saturation	4
<b>Sharpness</b>	2
	0

Exit Setup

**Speaker setup**

<b>Downmix</b>	LT/RT
Front	Stereo
	<b>Vss</b>

Exit Setup

**Speaker setup**

<b>Downmix</b>	
<b>Front</b>	<b>Large</b>
	Small

Exit Setup

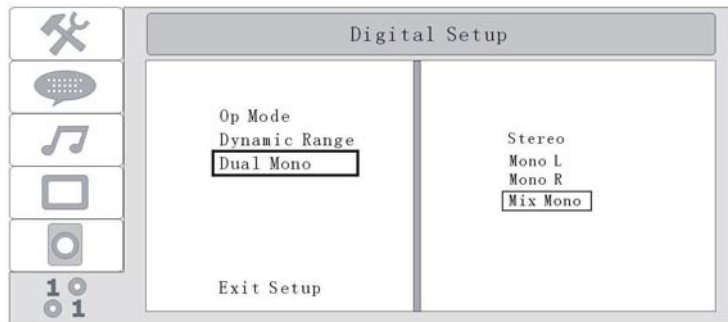
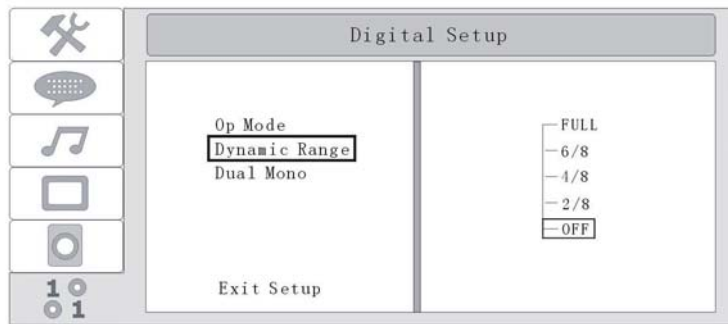
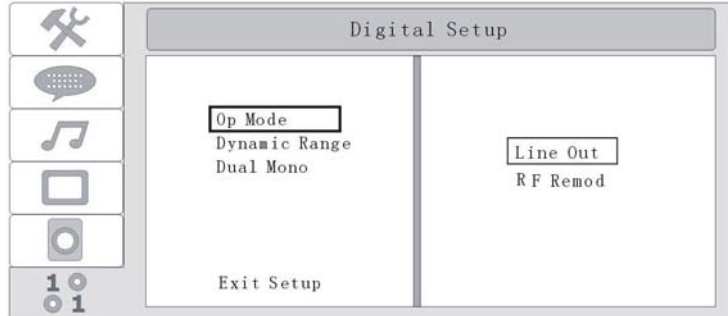

CZ

## Technická specifikace

<b>Délka laserové vlny</b>	Vlnová délka: 650 nm
<b>Video systém</b>	PAL/AUTO/NTSC
<b>Audio systém</b>	20 Hz- 20 KHz + 2.5 dB
<b>Poměr zvukového signálu a hluku</b>	Více než 85 dB
<b>Rušení zvuku + hluk</b>	Méně než -85 dB
<b>Stupeň izolace</b>	Více než 85 dB (1K)
<b>Zvukový výstup (analogový zvuk)</b>	Úroveň výstupu: 15 + 10 procent, odpor: 600 ohmů
<b>Obrazový výstup</b>	Úroveň výstupu: 1 Vp-p + 10 procent, odpor: 75 ohmů, nevyrovnaná polarita
<b>Napájení</b>	DC5V
<b>Proud</b>	2A

## Řešení problémů

Situace	Důvod
<b>Není obraz</b>	<ol style="list-style-type: none"> <li>1. Zkontrolujte, jestli je tento přehrávač dobře připojen</li> <li>2. Zkontrolujte, zda funguje televize</li> </ol>
<b>Není zvuk</b>	<ol style="list-style-type: none"> <li>1. Zkontrolujte, jestli je přehrávač dobře připojen</li> <li>2. Zkontrolujte, jestli normálně funguje televize i zesilovač</li> <li>3. Zkontrolujte, jestli přístroj není v režimu ztlumeného zvuku</li> <li>4. Může být poškozený zvukový kabel</li> </ol>
<b>Dálkové ovládání nefunguje</b>	<ol style="list-style-type: none"> <li>1. Zaměřte dálkové ovládání na přijímací okno přehrávače</li> <li>2. Vybitá baterie v dálkovém ovládání</li> </ol>
<b>Nekvalitní obraz (zrnění) nebo se nezobrazují barvy</b>	<p>Systém barev nastavený pro tento přehrávač neodpovídá televizi; vyberte systém barev pro váš televizní přijímač.</p>
<b>Disk nelze přehrávat</b>	<ol style="list-style-type: none"> <li>1. Není vložen disk</li> <li>2. Disk je vložen nesprávně</li> <li>3. Vyčistěte disk</li> <li>4. Přehrávač je uvnitř orosený. Vyměňte disk, odložte jej a přehrávač ponechte jednu hodinu zapnutý</li> </ol>
<b>Přístroj nelze zapnout</b>	<ol style="list-style-type: none"> <li>1. Zkontrolujte, zda je seřizovač napájení dobře zapnutý</li> <li>2. Zkontrolujte napájecí zásuvku, zda je bezchybné napojení</li> <li>3. Seřizovač napájení je rozbitý</li> </ol>

## Příslušenství

1. Dálkové ovládání – 1 kus
2. Napájecí adaptér – 1 kus
3. Baterie – 2 kusy
4. Manuál – 1 kus
5. Montážní deska – 2 kusy
6. Externí infračervený receptor – 1 kus
7. Šrouby/vruty – několik kusů

## 16. Návod na instalaci

### Výkonové parametry

Jmenovité napětí: třífázové

třífázové 230/400V 50/60 Hz

Maximální pracovní proud: 3x16 A

Napěťová odolnost: 1250 V/min. bez průrazu

Izolační odpor  $\geq 200\text{M}\Omega$

Odolnost vůči vodě (krytí) IPX5

Ochrana proti zasažení elektrickým proudem: prvního stupně

### Zatížitelnost

Topení: 230 V / 3 kW / 12 A

Ozon: 230 V / 50-60Hz / 80 mA

Blower: 230 V / 0,7 kW / 2 A

Čerpadlo 1 – 1,5 kW / 6 A, čerpadlo 2 – 2x1,85 kW / 8 A, oběhové čerpadlo – 0,25 kW / 1 A

Celkový příkon: 8,1 kW / hodina

Třída ochrany: 1

LED – 1 A

Rádio: frekvenční rozsah (FM: 87,0 – 108,0 MHz)

maximální výstupní výkon: 20 W

reproduktory odolné proti vlhkosti

### Příprava a možnosti elektrického zapojení

- střídavý třífázový proud 3x 400V/16 A

Zajistěte, aby vířivá vana byla vždy připojena k obvodu chráněnému proudovým chráničem s reziduálním proudem 0,03 A. Je-li nutné vyměnit pojistku, je nutné použít pojistku stejného typu jmenovité hodnoty.

**!!! ZAŘÍZENÍ MUSÍ ZAPOJOVAT POUZE OSOBA S ODBORNOU ELEKTRO KVALIFIKACÍ V SOULADU S VYHLÁŠKOU Č. 50/1978 SB. !!!**

### Instalace vířivé vany

#### Příprava místa pro instalaci vířivé vany

Obecně: vířivá vana musí být instalována na rovnou dostatečně pevnou základovou desku to s ohledem na nosnost stavby. V případě instalace vířivé vany v exteriéru doporučujeme zhotovení betonové monolitické základové desky o minimální síle (tloušťce) 10 cm. Vždy je nutno nosnost základové desky také zvolit s ohledem na velikost a váhu vířivé vany, poradte se se svým stavebním dozorem. Váha vířivé vany je uvedena v technických údajích o vířivé vaně.

Doporučujeme připravit do místa instalace vířivé vany odpadní potrubí, toto využijete zejména při zazimování, nebo v případě výměny vody ve vířivé vaně. Vířivá vana může být instalována „na terénu“, může být instalována i „do terénu“. Důležité upozornění: pokud bude vana zapuštěna, musí být v místě instalace zhotoven odpad, vana po zapuštění musí být přístupná ze všech stran. Přístup musí být zabezpečen z důvodů servisních činností. Prostor mezi vlastní vířivou vanou a obvodovými zdmi nesmí být menší než 50 cm po celém obvodu.

## 1. Instalace vířivé vany v interiéru

Pokud je vířivá vana instalována v interiéru, je nutné dodržení bezpečnostních opatření. Základní požadavky na bezpečné provozování vířivé vany jsou především protiskluzové podlahy, odvodnění místa instalace v případě přepuštění nebo přetečení vody. Je také nutné si uvědomit, že v prostoru vany bude stoupat i vlhkost ovzduší. Z těchto důvodů doporučujeme místo instalace přizpůsobit těmto podmínkám.

## 2. Instalace vířivé vany v exteriéru

Pokud je vířivá vana instalována v exteriéru, je nutné dodržení bezpečnostních opatření. Základní požadavky na bezpečné provozování vířivé vany jsou především protiskluzové dlažby (podlahy), odvodnění místa instalace v případě dešťových srážek, přepuštění nebo přetečení vody ve vířivé vaně. Z těchto důvodů doporučujeme místo instalace přizpůsobit těmto podmínkám.

## Příprava k elektrickému zapojení

Pro připojení na třífázový střídavý proud je nutné použít jistič 16A s charakteristikou C. Zajistěte, aby vířivá vana byla vždy připojena k obvodu chráněnému proudovým chráničem s reziduálním proudem 0,03 A. Je-li nutné vyměnit pojistku, je nutné použít pojistku stejného typu jmenovité hodnoty.

Instalace vířivé vany

**Upozornění: umístění vířivé vany musí být provedeno dle norem platných v příslušných státech v ČR dle ČSN 33 2000-7-701**

**Obecně:** pro vlastní instalaci, elektrické připojení a první zprovoznění doporučujeme využít profesionální služby odborně vyškolených techniků. Pokud se rozhodnete instalovat vířivou vanu vlastními silami, postupujte dle níže uvedeného doporučení.

1. Opatrně odstraňte veškerý obalový materiál, ve kterém Vám byla vířivá vana dodána a vířivou vanu uložte na předem zhotovené místo instalace.
2. Demontujte čelní panel, který se nachází na straně ovládacího panelu vířivé vany. Demontujte vrchní kryt elektrické rozvodnice, pod kterým je umístěn jistič, proudový chránič a zemnicí svorka. Vlastní připojení příslušným přívodním kabele smí provádět pouze osoba s odbornou kvalifikací.
3. Protože Vaše vířivá vana byla během výrobního procesu důkladně testována, tedy je možné že v technologických částech vířivé vany a na jejím povrchu zůstalo určité procento nečistot doporučujeme nejdříve povrchy vířivé vany očistit vhodným způsobem. Pro toto čištění doporučujeme použít vlažnou vodu. Povrch zásadně čistěte pomocí vhodných měkkých utěrek, zabraňte použití jakýchkoli hrubých abrasivních prostředků a textilií, které by mohly způsobit poškození povrchů lázně. Pokud se rozhodnete použít jakýkoli čistící prostředek, nesmí být tento prostředek agresivní vůči povrchům lázně.

## 1. Naplnění vířivé vany vodou

Vířivou vanu naplňte dostatečným množstvím vody. Hladina vody ve vířivé vaně nesmí nikdy klesnout pod úroveň skimmeru. Pokud při naplňování vody do vířivé vany zjistíte jakýkoli únik vody, přerušete naplňování do odstranění závady.

## 2. Spuštění elektrického napájení vířivé vany

Pokud je vířivá vana připojena pohyblivým přívodem, nesmí být přívodní vodič vystaven jakémukoli zatěžování ostrými předměty, nebo jinými vlivy. V tomto případě doporučujeme provést uložení přívodního vodiče do ochranného obalu (chráničky). Zapněte příslušný jistič určený pro vířivou vanu.



### 3. Zásady údržby kvality vody ve vířivé vaně

Pro bezproblémový provoz vířivé vany je nutné dodržet několik zásad. Jednou z těchto zásad je i pravidelná výměna celkového objemu vody v lázni. Doporučujeme provést výměnu vody minimálně 1 x za 3 měsíce a to i s přihlédnutím na frekvenci provozování a využití vířivé vany. Pro zjištění kvality vody v lázni používejte testery, které je možné získat od Vašeho prodejce. Tímto testerem je možno měřit (analyzovat) celkovou alkalitu TA, kalciovou tvrdost (CH) a hodnotu Ph a je nutno tyto hodnoty dodržovat. Hodnoty doporučené výrobcem jsou: TA do 125 ppm, CH do 150 ppm a Ph v rozmezí 7,0 – 7,6. V běžných evropských podmínkách je voda pro běžného uživatele již upravena dodavatelem vody z běžných rozvodů a tedy hodnoty alkality a kalciové tvrdosti jsou většinou v normě. Přesto je ale možné, že hodnota Ph nemusí odpovídat našim doporučením, tedy hodnotám Ph v rozmezí 7,0 – 7,6. Ve většině případů tedy budou hodnoty Ph vyšší než je uvedeno. Pro snížení hodnoty Ph je možné použít chemický prostředek s označením Ph-. Praktická rada: pro jakékoliv měření kvality vody v lázni doporučujeme provádět tato měření po ukončení běžného cyklu filtrování a čištění vody (minimálně 2 hodiny), tedy nikdy neprovádět měření ihned po použití vířivé vany. Pokud by bylo testování hodnot kvality vody provedeno ihned „po koupání“ budou hodnoty Ph i výrazně zkreslené.

### 4. Naprogramujte řídicí jednotku vířivé vany pomocí ovládacího displeje

Je-li vše v pořádku, můžete začít programovat řídicí jednotku vířivé vany. Po naprogramování vířivou vanu zakryjte a nechte stabilizovat její teplotu. Pravidelně kontrolujte výšku hladiny vody ve vířivé vaně.

## 17. Péče o vířivou vanu

### Všeobecné informace

Pokud je vířivá vana umístěna v exteriéru doporučujeme zamezit působení přímého slunečního svitu na vířivou vanu, například umístěním vířivé vany pod pergolu. V žádném případě nevystavujte vířivou vanu přímému slunečnímu svitu, pokud je vířivá vana bez vody. Pro tento účel použijte termokryt, který může být součástí dodávky lázně. Jak postupovat při odstavení vířivé vany zejména v zimním období je uvedeno v kapitole č. 12 Zimní a letní období.

### Zásady provozování

Vířivá vana není určena pro komerční využití. V žádném případě je nepřípustné aby bylo (a) čerpadlo (a) spuštěno bez dostatečné výšky hladiny vody ve vířivé vaně. Výšku hladiny je nutné dodržovat ve vyznačené výši. Uživatel nesmí vytvářet tlak nebo podtlak v technologii ucpáváním trysek nebo skimmeru za chodu čerpadla (čerpadel), pokud je jimi vířivá vana vybavena. Je i nepřípustné případně uzavírat ventily na okruhu apod. Vyvarujte se vniknutí cizího předmětu do sání skimmeru. Před prvním spuštěním se podrobně seznamte s Návodem na obsluhu. Mějte tento Návod vždy v dosahu. Zhotovitel seznámil objednatele s technickými parametry vířivé vany, upozornil ho na její přednosti i nedostatky. U vířivých van může docházet za určitých okolností k mírným změnám v provzdušňování vody – v cirkulačních tryskách.

1. Jakýkoli neodborný zásah do technologie a elektrického zařízení vířivé vany není přípustný. V případě jakékoliv poruchy kontaktujte odborný servis. V případě neodborného zásahu do výše uvedeného hrozí nebezpečí úrazu a ztrátě záruky.
2. Udržujte pravidelně čistotu celé lázně. Frekvence čištění vířivé vany je závislá na frekvenci využívání lázně.
3. V závislosti na frekvenci využívání vířivé vany provádějte čištění filtrových kartuší.

### 17.1 Filtrové kartuše (montáž, demontáž, údržba)

Z kartuší odstraníme před instalací případný obal. Vysuneme kryt sání (skimmeru) směrem nahoru. Vyjmeme koš hrubých nečistot. V prostoru sání jsou na dně sání zhotoveny dva otvory opatřené závitovou částí (šroubením). Kartuše je opatřena na spodní straně závitem (šroubením). Kartuši našroubujeme do závitové části sání, po směru hodinových ručiček a lehce dotáhneme. Při výměně kartuší postupujte v obráceném pořadí montáže. Použité kartuše je možné použít i opakovaně. Použité kartuše je nutné před dalším použitím důkladně vyčistit. Vyčištění by mělo být provedeno pomocí tlakové vody, kartuše doporučujeme i vydezinfikovat vhodným dezinfekčním prostředkem. Po vyčištění by kartuše měla být zbavena všech mechanických a jiných nečistot.

**Poznámka:** horká voda má tendenci sestavu bobtnat, proto si nedělejte starosti, pokud vyjmutí bude obtížné.

#### Údržba povrchové úpravy skeletu lázně

Menší škrábance, které nepronikají povrchovým lakem (akrylovým), lze odstranit pomocí vysoce kvalitní leštěnky na automobily. Větší škrábance, které pronikly akrylovým povrchem, vyžadují obnovu povrchové úpravy. Nechte si poradit od prodejce vířivých van.

#### Termokryt vířivé vany

Používání krytu vířivé vany pomáhá snižovat náklady na energii tím, že minimalizuje tepelné ztráty a vypařování. Atraktivní kryt je účinným prostředkem, který zabraňuje vniknutí listů a jiných nečistot do nepoužívané vířivé vany. Postupujte podle návodu k použití vířivé vany a pokynů pro péči o vířivou vanu a termokryt.

**Upozornění:** Kryt vířivé vany není zkonstruován k podepírání hmotnosti. Není ani schváleným bezpečnostním zařízením, které by mohlo nahradit oplocení koupacího prostoru. V zájmu ochrany termokrytu a zachování bezpečnosti na kryt nesedejte, nestoupejte ani nelehejte. Nepokládejte na něj žádné předměty.

#### Péče o termokryt vířivé vany a návod k údržbě

Správná péče o kryt je důležitá: dle potřeby očistěte a ošetřete. Povrch ošetřujte vhodným způsobem. Pokud použijete k údržbě a čištění jakýkoli běžný chemický prostředek, přesvědčte se nejprve o tom, že tento prostředek nepoškozuje ošetřovaný povrch. V tomto případě doporučujeme provést zkoušku čištění na skrytém místě.

1. Nesprávná údržba kvality vody ve vířivé vaně může ovlivnit i životnost krytu vířivé vany. Důsledně dodržujte kvalitu vody ve vířivé vaně.
2. Pravidelně odvětrávejte na několik hodin vířivou vanu otevřením termokrytu, zamezíte tím vzniku nežádoucích vlivů na termokryt. Doporučujeme také několikrát do roka sejmout termokryt z vířivé vany pro celkové vyschnutí.
3. Doporučujeme dodržovat výše uvedená doporučení, v případě nedodržování těchto zásad nemohou být případné reklamace uznány jako oprávněné.

## 18. Zimní a letní období

Odstavení vířivé vany v zimním období, dodavatelem doporučený postup. Při zimním odstavení vířivé vany je bezpodmínečně nutné z vířivé vany vypustit vodu a odstranit i vodu z veškeré technologie vířivé vany (potrubí, čerpadla apod.) Pro tyto akce doporučujeme využít naše profesionální služby. Pokud se rozhodnete

využit naše profesionální služby je nutné tyto služby objednat s dostatečným časovým předstihem. V případě zimního odstavení vířivé vany svépomocí toto zásadně provádějte při teplotách ovzduší nad bodem mrazu. Pokud je zimní odstavení vany prováděno při teplotách pod bodem mrazu může být provedení odstavení vířivé vany velmi obtížné.

### **Zimní období - provozování vířivé vany, celoroční provoz**

Pokud se rozhodnete provozovat vířivou vanu v jakémkoli režimu přes zimní období, postupujte dle níže uvedených doporučení. Zimní provozování je ale omezeno okolními teplotami:

- a) teploty nepoklesnou pod  $-5^{\circ}\text{C}$
- b) teploty poklesnou pod  $-5^{\circ}\text{C}$

a) Při poklesu okolních teplot do  $-5^{\circ}\text{C}$  je možné postupovat dle Instalační a uživatelské příručky vířivé vany, tedy využít automatický provoz. Tento automatický provoz zajistí sepnutí oběhového čerpadla a elektrického topení (při poklesu teploty vody pod  $+5^{\circ}\text{C}$ ) do doby, než teplota vody ve vířivé vaně dosáhne  $+10^{\circ}\text{C}$ . kdy čerpadlo i topení automaticky vypne, při dalším poklesu teplot se tento cyklus opakuje. Při tomto způsobu provozování je ale nezbytně nutné zajistit, aby filtry byly naprosto čisté, doporučujeme jednu z filtrů vyměnit. Pokud by došlo k zanesení filtrů nečistotami nad určitou mez, dojde ke snížení nebo žádnému průtoku vody oběhovým čerpadlem, řídicí jednotka vířivé vany vyhodnotí malý nebo žádný průtok vody tím, že se automaticky vypne oběhové čerpadlo i topení. Pokud k tomuto jevu dojde, hrozí totální zamrznutí vody v technologii, která může mít v důsledku i těžké poškození celé technologie vířivé vany. Z důvodů prevence před poškozením vířivé vany tedy doporučujeme denní kontrolu funkčnosti vířivé vany. Při kontrole je nutné případně i doplnit pokles hladiny vody. K tomuto poklesu může dojít přirozeným odparem vody. Tento způsob provozování vířivé vany dodavatel nedoporučuje.

b) Pokud okolní teploty poklesnou pod  $-5^{\circ}\text{C}$  je nutné udržovat teplotu vody ve vířivé vaně v hodnotách  $+20^{\circ}\text{C}$ . V tomto režimu mohou být obě filtry v činnosti, za předpokladu denní kontroly čistoty filtrů. Pokud by došlo k zanesení filtrů nečistotami nad určitou mez, dojde ke snížení nebo žádnému průtoku vody oběhovým čerpadlem, řídicí jednotka vířivé vany vyhodnotí malý nebo žádný průtok vody tím, že se automaticky vypne oběhové čerpadlo i topení. Pokud k tomuto jevu dojde, hrozí totální zamrznutí vody v technologii, která může mít v důsledku i těžké poškození celé technologie vířivé vany. Je také nutná denní kontrola výška hladiny ve vířivé vaně, hladina vody nesmí poklesnout pod úroveň kontrolního čidla. Pokud by hladina vody poklesla pod toto čidlo, bude řídicí jednotkou z provozu vyřazeno oběhové čerpadlo a tím i elektrické topení a může dojít k zamrznutí vody v technologii vany a tím i k těžkému poškození vany. Z důvodů prevence před poškozením vířivé vany tedy doporučujeme denní kontrolu funkčnosti vířivé vany. Při kontrole je nutné případně doplnit i vodu v lázni. Pokles výšky hladiny může být způsoben přirozeným odparem.

**Pokud bude výše uvedené nedodrženo a dojde k poškození vířivé vany, nelze na toto poškození uplatnit reklamaci výrobku.**

### **Letní období**

Nevystavujte vířivou vanu přímému působení slunečního záření, nepoužívejte k údržbě nevhodné čisticí prostředky. Zabraňte přímému kontaktu skeletu vany s chemickými přípravky a poškrábání povrchu ostrými předměty. Bezpečnost dětí zajistěte dozorem dospělých osob. Obsluha příslušenství může být svěřena pouze poučeným a způsobilým osobám starším 18 let, stejně jako manipulace s chemickými prostředky, které je třeba umístit z dosahu dětí.

## 19. Řešení problémů

Problém	Pravděpodobné příčiny	Řešení
Kalná voda	Špinavé filtry Zanedbaná hygiena Rozptýlené částice/organické látky Dlouho používaná voda	Vyčistěte filtry. Ošetřete lázeň dezinfekčním prostředkem. Přidejte dezinfekci. Upravte pH a/nebo alkalitu podle doporučení. Zapněte masážní čerpadla a vyčistěte filtry. Vypusťte lázeň a znovu ji napusťte.
Zápach vody	Příliš mnoho organických látek ve vodě. Zanedbaná hygiena. Nízké pH.	Ošetřete lázeň dezinfekčním prostředkem. Přidejte dezinfekci. Upravte pH, doplňte lázeň.
Zápach chlóru	Příliš mnoho volného chlóru. Nízké pH.	Vyměňte 1/3 vody lázně. Upravte pH podle doporučení.
Zápach po zatuchlině	Množení bakterií nebo řas.	Ošetřete lázeň dezinfekčním prostředkem. Je-li problém viditelný nebo trvá, vypusťte lázeň, vyčistěte ji a znovu naplňte.
Organické usazeniny/kruh pěny kolem lázně	Nános olejů a nečistot.	Otřete vanu čistým hadrem. Je-li pěny hodně, vypusťte lázeň. Odstraňte pěnu čistícím prostředkem a lázeň znovu naplňte. Ošetřete lázeň dezinfekčním prostředkem a upravte pH.
Růst řas	Vysoké pH. Málo dezinfekce.	Ošetřete lázeň dezinfekčním prostředkem a udržujte koncentraci dezinfekce.
Omezení průzračnosti	Nízké pH. Málo dezinfekce.	Upravte pH. Ošetřete lázeň dezinfekčním prostředkem a udržujte koncentraci dezinfekce.
Vodní kámen	Vysoký obsah vápníku ve vodě, příliš vysoká celková alkalita a příliš vysoké pH.	Je-li nutné vodní kámen odstranit, vypusťte lázeň, odstraňte vodní kámen, lázeň znovu naplňte a vyvažte složení vody.
Vířivá vana nefunguje jako celek.	Příliš nízká hladina vody. Porucha elektrického napájení. Vypnuté topné těleso.	Přidejte vodu. Zkontrolujte elektrické napájení. Restartujte topné těleso. Odpojte napájení alespoň na 30 sekund, aby se restartoval pojistný termostat. Nebude-li reset možný, zkontrolujte filtry, zda nejsou ucpané. Pokud vypínání pokračuje, volejte servis.
Vířivá vana neohřívá a světlo svítí (indikátory připravenosti a napájení blikají).	Příliš nízká hladina vody. Vypnutý pojistný termostat. Přerušený integrovaný tlakový spínač. Vypnutá tepelná ochrana oběhového čerpadla. Znečištěné filtry.	Zkontrolujte filtry. Integrovaný tlakový spínač se restartuje, až se obnoví průtok vody topením. Volejte servis, pokud se topení často vypíná. Zkontrolujte filtry nebo úniky z instalace. Odpojte vířivou vanu od napájení a nechte oběhové čerpadlo vychladnout. Tepelný spínač oběhového čerpadla se restartuje po vychladnutí čerpadla a opětovném zapnutí napájení. Pokud se tepelný spínač oběhového čerpadla často vypíná, volejte servis.
Snížený výkon čerpadel.	Příliš nízká hladina vody. Znečištěné filtry. Uzavřené ovládání vzduchu.	Přidejte vodu. Vyčistěte filtry. Otevřete regulátor vzduchu.
Světlo nesvítí.	Vadná elektrická instalace nebo sestava světla	Volejte servis.

## 20. Bezpečnostní pokyny

### Zamezení rizika pro děti

1. Aby se snížilo riziko úrazu dětí, nedovolte dětem používat tuto vířivou vanu bez nepřetržitého bedlivého dozoru.
2. Aby se snížilo riziko úrazu dětí, pro malé děti se doporučují nižší teploty vody. Než dovolíte dětem vstoupit do vířivé vany, zkontrolujte teplotu vody rukama a ujistěte se, že je vhodná pro používání dětmi.
3. Pamatuje na to, že mokré povrchy mohou být kluzké. Připomene dětem, aby byly dostatečně opatrné při vstupování do vířivé vany a vystupování z ní.
4. Nedovolte dětem vstupovat na termokryt vířivé vany.

### Zamezení rizika pro dospělé

1. Aby se snížilo riziko úrazu dospělých osob, neodstraňujte a neztrácejte žádné sací armatury. Vířivou vanu nikdy neprovozujte, jsou-li poškozené nebo chybějí sací armatury.
2. Pamatuje na to, že mokré povrchy mohou být velmi kluzké. Při vstupu do vířivé vany nebo výstupu z ní si uvědomujte nebezpečí uklouznutí a pádu.
3. Ze zdravotních důvodů vířivou vanu nesmějí používat lidé s infekčními nemocemi.
4. K rotujícím součástem vířivé vany (otočné masážní trysky) se nepřibližujte volnými částmi oděvu nebo visícími šperky.
5. Požití drog, alkoholu nebo léků před použitím nebo během používání vířivé vany může vést k náhlé mdlobě s možností utonutí. Osoby užívající léky se musí před použitím vířivé vany poradit s lékařem; některé léky mohou způsobit ospalost uživatele, zatímco jiné mohou mít vliv na srdce, krevní tlak a oběh.
6. Těhotné ženy se musí před použitím vířivé vany poradit s lékařem.

### Zamezení rizika usmrcení elektrickým proudem

**ZAŘÍZENÍ MUSÍ ZAPOJOVAT POUZE OSOBA S ODBORNOU ELEKTRO KVALIFIKACÍ V SOULADU S VYHLÁŠKOU Č. 50/1978 SB.**

1. Před použitím vyzkoušejte funkčnost proudového chrániče. Stiskněte tlačítko TEST. Proudový chránič se musí vypnout. Opětovným zapnutím obnovíme dodávku elektrické energie. Vířivá vana musí být vždy připojena přes proudový chránič s reziduálním proudem 0,03 A.
2. Do vzdálenosti 1,5 m od vířivé vany nedovolte umístit žádné elektrické spotřebiče, jako jsou svítidla, telefony, rádia nebo televizory. Nedodržení bezpečné vzdálenosti může vést k usmrcení nebo vážným úrazům elektrickým proudem, kdyby elektrický spotřebič spadl do vířivé vany.
3. Vířivou vanu nainstalujte tak, aby výpusť byla max. vzdálena od elektrické skříně a všech elektrických součástí.
4. Před zahájením servisu elektrických součástí odpojte vířivou vanu od přívodu elektrické energie.

**Upozornění:** Vaše vířivá vana je vybavena dvěma čerpadli, jedním jednorychlostním a jedním dvourychlostním, která vám umožňují provozovat každou polovinu tryskového systému samostatně nebo obě současně. Nepřipojujte elektrické napájení k prázdné vířivé vaně. Jinak se mohou poškodit.

**Záruční podmínky**

Záruční podmínky se řídí obchodními a záručními podmínky Vašeho dodavatele.

**Bezpečná likvidace výrobku po skončení životnosti**

Při skončení životnosti produktu zajistěte její ekologickou likvidaci odbornou firmou.



**Reklamacce a servis**

Reklamacce se řídí příslušnými zákony o ochraně spotřebitele. V případě zjištění neodstranitelné vady se písemně obraťte na svého dodavatele.

Datum.....

Dodavatel

