

# ROBOTICKÝ ČISTIČ BAZÉNŮ SMARTPOOL SCRUBBER60 (NC71)



















## PROVOZNÍ PŘÍRUČKA



Přečtěte si návod k použití

## DŮLEŽITÉ BEZPEČNOSTNÍ POKYNY PŘEČTĚTE SI A DODRŽUJTE VŠECHNY POKYNY

-  **NEBEZPEČÍ:** Nebezpečí zásahu nebo usmrcení elektrickým proudem – elektrické napájení tohoto výrobku musí odpovídat všem místně platným předpisům a nařízením. Nesprávná instalace může způsobit riziko zásahu elektrickým proudem, který může mít za následek smrt nebo vážné poranění uživatelů bazénu i jiných osob a který může rovněž poškodit majetek.
-  **VAROVÁNÍ:** NEPOUŽÍVEJTE PRODLUŽOVACÍ KABELY – DŮSLEDKEM MŮŽE BÝT SMRT NEBO PORANĚNÍ.
-  **VAROVÁNÍ:** V zájmu snížení nebezpečí poranění nenechte používat tento výrobek děti, pokud nejsou trvale hlídané.
-  **VAROVÁNÍ:** Pokud teplota vzduchu překročí 45 °C, chraňte napájecí kabel před přímým slunečním světlem. Kabel nezakrývejte.
-  **VAROVÁNÍ:** Výrobek lze používat výhradně jako robotický čistič bazénů, jak popisuje tato příručka. Jakékoli změny či používání k jinému účelu znamenají ukončení platnosti záruky.
-  **VAROVÁNÍ:** Nenechte děti používat, dotýkat se nebo si hrát v okolí napájení jednotky.
-  **VAROVÁNÍ:** Kvůli ochraně před zásahem elektrickým proudem musí být v oblasti napájení instalován přerušovač zemního poruchového proudu (GFCI v USA) nebo přerušovač zemního proudu (ELI v EU). Nesprávná instalace může způsobit riziko zásahu elektrickým proudem, který může mít za následek smrt nebo vážné poranění uživatelů bazénu i jiných osob a který může rovněž poškodit majetek.
-  **VAROVÁNÍ:** Jednotku nepřipojujte ke střídavému napájení, dokud nedokončíte její instalaci.
-  **VAROVÁNÍ:** Jednotku nepoužívejte, je-li jakýmkoli způsobem poškozena.
-  **VAROVÁNÍ:** Jednotka musí být zcela ponořena ve vodě, jinak záruka přestává platit.
-  **VAROVÁNÍ:** Než jednotku otevřete nebo na ní začnete provádět jinou údržbu, přesvědčte se, že je robotický čistič bazénů odpojen od napájení.
-  **VAROVÁNÍ:** Nikdy nepřenašejte jednotku za napájecí kabel ani se ji nesnažte odpojit tahem za kabel, jinak může dojít k poškození napájení a/nebo kabelu. Kabel vytáhněte ze zásuvky tahem za zástrčku. Napájecí kabel netahejte přes ostré rohy a okraje.
-  **VAROVÁNÍ:** S čističem ani kabelem si nehrajte a nepřikládejte je k tělu, protože může zachytit a utrhnout vlasy i jiné tělesné části. O kabel mohou lidé zakopnout nebo se do něj v bazénu zaplést, což může způsobit utonutí.
-  **VAROVÁNÍ:** Neprovozujte zařízení s poškozeným kabelem nebo napájením.
-  **VAROVÁNÍ:** Před instalací čističe se seznamte s jeho možnostmi. Zařízení není vytvořeno na automatické čištění schůdků ani pro práci pod slunečními kryty. Není rovněž určené k prvotnímu čištění nově instalovaných bazénů.
-  **VAROVÁNÍ:** Čistič nepoužívejte, pokud v bazénu někdo plave.
-  **VAROVÁNÍ:** Napájení musí být za všech okolností nejméně 4 metry od okraje bazénu!
-  **POZOR:** Doporučujeme po každém použití vyčistit filtrační vak a ověřit, zda se pohon může volně otáčet a že tu nejsou žádné nečistoty.
-  **POZOR:** Pokud zařízení nepoužíváte, vytáhněte napájení ze zásuvky.
-  **POZOR:** NEPŘEPÍNEJTE čistič bazénů do polohy „ON“ (zapnuto), pokud není ponořen ve vodě. Provoz čističe na suchu může znamenat jeho vážné poškození a ztrátu záruky. Než čistič vyjmete z bazénu, nikdy nezapomeňte přepnout napájení do polohy „OFF“ (vypnuto) a vytáhnout jej ze zásuvky.
-  **POZOR:** Jestliže váš robotický čistič bazénů nefunguje správně, upadl vám nebo je jinak poškozen, kontaktujte zákaznický servis společnosti SmartPool, Inc., na čísle 1-732-730-9880 nebo se podívejte na naše webové stránky na adrese [www.smartpool.com](http://www.smartpool.com).

**TYTO POKYNY SI ULOŽTE**

Gratulujeme vám ke koupi v současné době technologicky nejpokročilejšího automatického čističe bazénů. Zařízení Scrubber60 se snadno používá a údržba vašeho bazénu bude levná a jednoduchá. Budete-li dodržovat následující jednoduché instrukce, bude Scrubber60 čistit váš bazén rychle a snadno dnes i po mnoho následujících let.

## 1. Instalace

- Přesvědčte se, že napájení je ve vypnuté poloze (OFF).
- Zapojte napájení do elektrické zásuvky chráněné přerušovačem zemního spojení (GFL) nebo přerušovačem zemního proudu (ELI) – 110 voltů.
- Nepřipojujte napájení k prodlužovacímu kabelu.
- Zapojte volný kabel čističe do napájení.
- Zapojte konektor z čističe do napájení. Konektor je vytvořen tak, aby jej bylo možné do napájení zapojit jen jedním způsobem. Konektor zcela zasuněte do napájení. Na konektor nasuňte upevňovací prvek (pro uvolnění tahu) a otáčejte blokováním konektoru ve směru hodinových ručiček až do zapadnutí.

### **NESPOUŠTĚJTE ČISTIČ NA SUCHU.**

### **SPUŠTĚNÍ ČISTIČE MIMO VODU POŠKODÍ MOTORY A UKONČÍ ZÁRUKU.**

- Umístěte čistič do bazénu a v případě potřeby s ním kolébejte do stran, aby se uvolnil zachycený vzduch. Čistič klesne na dno bazénu.
- Ponořte do vody dostatečnou délku modrého kabelu tak, aby mohl čistič pohodlně dosáhnout do všech částí bazénu. (Do bazénu ovšem nedávejte CELÝ modrý kabel.)
- Čistič spustí program čištění.
- Čistič se automaticky vypne po třech hodinách.
- Je-li zapotřebí druhého čištění nebo se jednotka nechtěně vypnula, před dalším zapnutím minutu počkejte.



**DŮLEŽITÁ POZNÁMKA:** Při běžném provozu se čistič zdánlivě na několik sekund vypne. To je normální a je to součást programu čištění bazénu. Jednotka může čistit stěny několika způsoby. Může vystoupat k hladině, čistit stěnu, pak se otočit a ponořit se podél stěny zpět na dno bazénu. Může také vystoupat nahoru, na několik sekund se vypnout, vzdálit se od stěny, znovu zapnout motor svého čerpadla a klesnout na dno bazénu v určité vzdálenosti od stěny. Dále se může vynořit, čistit stěnu na úrovni hladiny, vypnout svůj motor čerpadla a odplout od stěny a pak na dno. V čističi jsou naprogramované všechny tyto varianty; jejich smyslem je co nejrychleji a nejefektivněji vyčistit celý bazén.

Jednotka je vytvořena tak, aby čistila všechny oblasti bazénu. Bude lézt po stěnách a občas se vynoří nad hladinu. Při lezení po stěně může zůstat na hladině a pokračovat v práci po několika sekundách nebo minutách. To je normální provozní postup – zařízení nakonec klesne ke dnu a bude čistit dál. Protože většina nečistot je na dně bazénu, stráví tu čistič nejvíce času.

## Ovládání dálkovým ovladačem

Chcete-li používat funkci dálkového ovládání, umístěte nejprve vysavač do bazénu. Zapněte ho a vyčkejte 10 sekund. K aktivaci dálkového ovládání stiskněte jakékoliv tlačítko na ovladači. Tlačítko nedržte stisknuté nebo se vysavač bude pohybovat v daném směru, dokud nestisknete červené tlačítko stop. Z dálkového ovládání se ozve pípnutí indikující, že pokyn byl k jednotce vyslán. Vysavač se zastaví, ale čerpadlo stále poběží a bude filtrovat vodu. Pokud chcete vysavač přemístit směrem doprava, krátce stiskněte šipku vpravo. Až se vysavač dostane do požadované oblasti, stiskněte červené tlačítko stop. Pro pohyb do ostatních směrů využijte směrové šipky. Takto vysavač jednoduše navedete kamkoliv ve vašem bazénu. Pro ukončení ovládání vysavače na dálku, stiskněte tlačítko AUTO. Vysavač se tímto vrátí do automatického režimu a po ukončení čistícího cyklu se automaticky vypne.

*Pozn. Pokud v režimu dálkového ovládání vysavač vyplave nad hladinu, držte stisknuté tlačítko STOP, dokud vysavač neklesne na dno bazénu.*

## 2. Vyjmutí čističe z bazénu

- Přesvědčte se, že napájení je ve vypnuté poloze (OFF).
- Vypojte napájení z elektrické zásuvky chráněné přerušovačem zemního spojení (GFL) nebo přerušovačem zemního proudu (ELI) – 110 voltů.
- Pro vyjmutí z bazénu využívejte vždy držák čističe jak je vidět na obrázku. **PRO VYJMUTÍ ČISTIČE NIKDY NEPOUŽÍVEJTE NAPÁJECÍ KABEL!**



Obr. 1: Uchopení držáku.



Obr. 2: Zvednutí z bazénu za držák.

Jednotku skladujte na chráněném místě tak, aby zůstala zachována její povrchová úprava.

## 3. Čištění filtračního vaku

(filtrační vak čistěte po každém použití)

- Obráťte čistič a položte jej na zem tak, abyste se dostali k dolnímu krytu.
- Stiskněte dvě červené západky směrem do středu čističe, jak to ukazuje obr. 3. Zvedněte dolní kryt s filtračním vakem nahoru a od čističe.

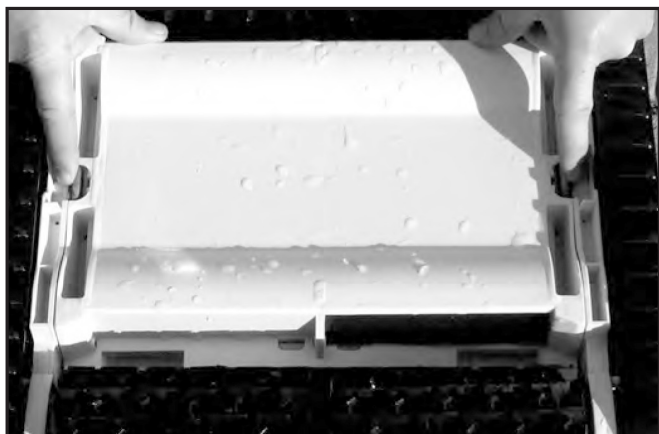

Obr. 3



Obr. 4: Pevně přidržte dolní kryt jednou rukou. Druhou rukou uchopte materiál filtračního vaku a táhněte jej směrem vzhůru od dolního víka. Odstraňte z vaku nečistoty.



**Obr. 5:** Obráťte filtrovací vak naruby a hadicí opláchněte všechny nečistoty, jak ukazuje obrázek 5. Je-li vak velmi znečištěn, můžete jej vyprat v pračce, naruby, ve studené vodě s přidaným jemným čisticím prostředkem a samotný. Nevkládejte do sušičky.



**Obr. 6:** Hadicí opláchněte nečistoty z dolního krytu. Vyčistěte především jemné filtry na vstupních otvorech, jak ukazuje obr. 6.



**Obr. 7:** Při vracení filtrovacího vaku jej nejprve protáhněte zpět. Rám filtrovacího vaku pak umístěte na dolní kryt tak, aby plně zapadl do drážky. Zkontrolujte dosednutí filtru na dolní kryt (viz obr. 7).

- Zatlačte rám vaku do drážky po celém obvodu včetně rohů. Vak je nyní nainstalován.
- Vezměte dolní kryt a otočte jej, aby vak visel pod ním. Vraťte dolní kryt zpět do čističe. Dávejte pozor, aby byl celý filtrovací vak v těle čističe.

**VEŠKERÝ MATERIÁL FILTRU MUSÍ BÝT V ČISTIČI, JINAK NEBUDE MOŽNÉ KRYT ŘÁDNĚ UZAVŘÍT A PŘICHYTIT.**

- Jakmile je spodní kryt na místě, pevně jej zatlačte do čističe. Jemně za kryt zatáhněte, abyste se ujistili, že je řádně přichycený. Kryt je nyní nainstalován.

## 4. Údržba kabelu

Během používání zařízení Scrubber60 se může kabel začít přetáčet. Bude-li kabel mnohokrát přetočen, může to znamenat nedokonalé čištění vašeho bazénu.

- Kabel se nejlépe roztáčí, když je mokrý.
- Položte čistič na zem, jak je tu uvedeno.
- Musíte být ve volném prostoru, aby bylo možné kabel celý natáhnout.
- Zatáhněte za kabel, aby se zvedl nad zem.
- Prsty otáčejte kabelem v opačném směru, než ve kterém je přetočený.
- Jakmile je kabel rovný, sviňte jej a uložte, jak je uvedeno dále.



## 5. Úložení kabelu

- Držte kabel těsně u čističe. Udělejte z kabelu přibližně metrovou smyčku.
- Při vytváření smyčky kabel mírně protácejte proti směru hodinových ručiček, aby si zachovával tvar. **NENAVÍJEJTE KABEL TĚSNĚ KOLEM RŮZNÝCH OBJEKTŮ.**
- Čistič a kabel uložte na vhodné místo, které je chráněno před přímým slunečním světlem. **PŘEDEJDETE TAK POŠKOZENÍ PŘI VYSOKÝCH TEPLOTÁCH.**

## 6. Uložení na zimu

Pokud teploty pravidelně klesají pod 5 °C, je nutné skladovat čistič i napájecí jednotku v domě.

## 7. Seznam jednotlivých dílů

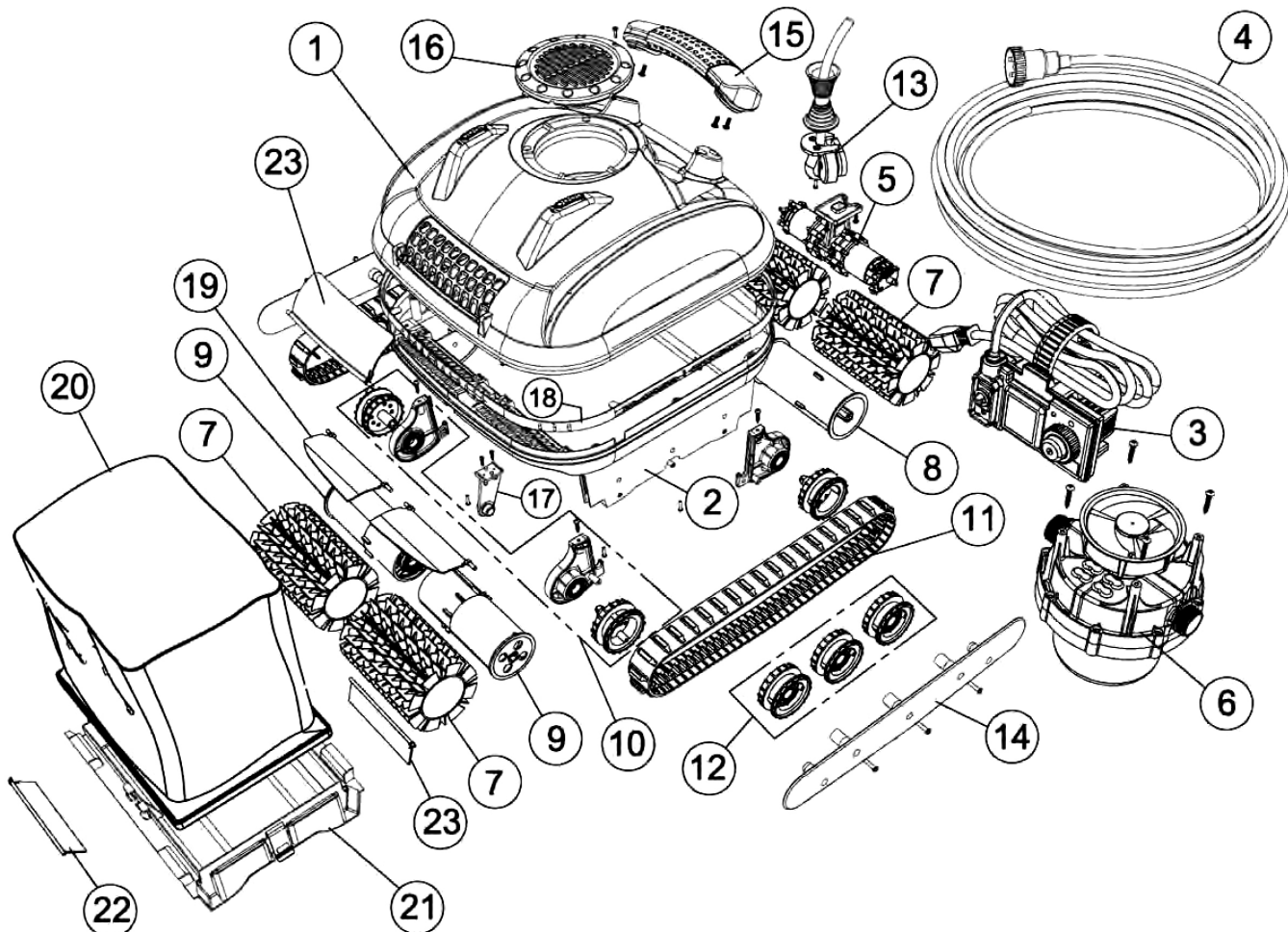



Umístění	Součást č.	Popis
1	NC7115	Horní kryt NC71
2	NC7106	Dolní šasi čističe NC71
3	NC7122	Napájení NC71
4	NC7123	Volný kabel NC71
5	NC7107	Poháněcí motor NC71
6	NC7113	Motor čerpadla NC71
7	NC1004	Poháněný kartáč NC71 (sada 2 kusů)
8	NC7108	Trubice poháněného kola NC71
9	NC7112	Trubice nepoháněného kola NC71
10	NC7104	Prvky montáže kartáče s ložiskem a poháněným kolem (levé a pravé) NC71 (1 sada na stranu)
11	NC7116	Pásky NC 71
12	NC7117	Kola pásů NC71 (sada 6 kusů)
13	NC7105	Přichytka kabelu NC71
14	NC7118	Kryty kol (levý a pravý) NC71
15	NC7109	Držák NC71
16	NC7110	Kryt oběžného kola čerpadla NC71
17	NC7103	Středová svorka kartáče NC71
18	NC7110	Horní a dolní těsnění NC71
19	NC7111	Vnitřní klapky rychlého vypuštění NC71
20	NC7120	Filtrovací vak NC71
21	NC7102	Dolní kryt NC71
22	NC7101	Dvířka dolního krytu NC71
23	NC7114	Horní zpětná klapka NC71

## 8. Řešení problémů

PŘÍZNAK	MOŽNÁ PŘÍČINA	ŘEŠENÍ
<b>Přetáčení a zauzlování kabelu</b>	Překážka v bazénu	Odstraňte z bazénu překážku.
	V bazénu je příliš velká část kabelu.	Vložte do bazénu jen tolik kabelu, aby mohl čistič klesnout na dno. Umožněte čističi, aby si mohl stáhnout další kabel, jak bude potřebovat.
	Přetočený kabel	Roztočte kabel (viz strana 3, Údržba kabelu).
	Kabel zůstal připojený k napájení.	Po každém použití kabel odpojte, aby nezůstával napjatý.
<b>Scrubber60 se pohybuje v kruzích</b>	Zablokovaný filtrační vak	Vyčistěte filtrační vak (viz čištění filtračního vaku na straně 2).
	Spodní kryt není správně nasazený	Vyjměte spodní kryt a zajistěte řádné vložení filtračního vaku do čističe (viz strana 3, obr. 7).
	Nečistota v pásech	Jemně nadzvedněte všechny pásy, uvolněte je a vyčistěte.
<b>Scrubber60 nečistí všechny oblasti bazénu</b>	Napájení je nesprávně umístěné	Umístěte jednotku napájení tak, aby čistič dosáhl na všechny stěny.
	Filtrační čerpadlo bazénu je zapnuté	Vypněte filtrační čerpadlo bazénu.
	Dno a stěny jsou příliš kluzké	Očistěte dno a stěny.
	Přetočený kabel	Roztočte kabel (viz strana 3, Údržba kabelu).
	Nečistota v pásech	Jemně nadzvedněte všechny pásy, uvolněte je a vyčistěte.
<b>Scrubber60 nešplhá po stěnách</b>	Nečistota ve filtračním vaku	Vyprázdněte a opláchněte filtrační vak.
	Dno a stěny jsou příliš kluzké	Očistěte dno a stěny.
	Příliš chladná voda	Teplota vody musí být alespoň 15 °C.
	Kartáče jsou opotřebované	Vyměňte kartáče – spojte se s dealerem.
<b>Čistič se nepohybuje</b>	Nečistoty ve filtračním vaku	Vyzkoušejte čistič bez filtračního vaku. Pokud se čistič začne pohybovat, vyčistěte filtrační vak.
	Spodní kryt není správně nasazený	Vyjměte spodní kryt a zajistěte řádné vložení filtračního vaku do čističe (viz strana 3, obr. 7).
	Nečistota v pásech	Jemně nadzvedněte všechny pásy, uvolněte je a vyčistěte.
<b>Scrubber60 se nepotápí</b>	Ve filtračním vaku je zachycen vzduch	Vyjměte čistič z bazénu. Opláchněte filtrační vak. Vložte čistič zpět do bazénu a houpejte s ním, aby vzduch unikl.
<b>Scrubber60 zvedá předeek</b>	Nečistoty ve filtračním vaku	Vyzkoušejte čistič bez filtračního vaku. Pokud čistič začne fungovat normálně, vyčistěte filtrační vak.
	Nečistoty v okolí trubky kola čerpadla	Zkontrolujte, zda v oblasti trubky kola čerpadla nejsou vlasy nebo nečistoty a odstraňte je.
	Spodní kryt není správně nasazený	Vyjměte spodní kryt a zajistěte řádné vložení filtračního vaku do čističe (viz strana 3, obr. 7).
	Nečistota v pásech	Jemně nadzvedněte všechny pásy, uvolněte je a vyčistěte.
<b>Scrubber60 leze z vody</b>	Ve filtračním vaku je zachycen vzduch	Vyzkoušejte čistič bez filtračního vaku. Pokud již z vody nepoleze, vyčistěte filtrační vak.
<b>LED napájení nesvítí</b>	Vadná zásuvka GFI	Zkuste zařízení napájet jinou zásuvkou s ochranou GFI.
	Vadný prodlužovací kabel	Odstraňte prodlužovací kabel a zapojte napájení přímo do zásuvky GFI.
<b>Čistič se pohybuje jen v malém prostoru</b>	Nesprávná instalace spodního krytu nebo filtračního vaku	Vyzkoušejte čistič bez filtračního vaku (ovšem se spodním krytem). Pokud se pak pohybuje ve větším prostoru, nainstalujte zpět filtrační vak i spodní kryt.

**Záruční podmínky**

Záruční podmínky se řídí obchodními a záručními podmínky Vašeho dodavatele.

**Bezpečná likvidace výrobku po skončení životnosti**

Při skončení životnosti produktu zajistěte její ekologickou likvidaci odbornou firmou.



**Reklamáce a servis**

Reklamáce se řídí příslušnými zákony o ochraně spotřebitele. V případě zjištění neodstranitelné vady se písemně obraťte na svého dodavatele.

Datum.....

Dodavatel

